

# 水道用高密度ポリエチレンパイプ

表中記号  
JP:給水用ポリエチレンパイプ  
協会規格品・準拠品

## ■パイプ 直管(品番7005)

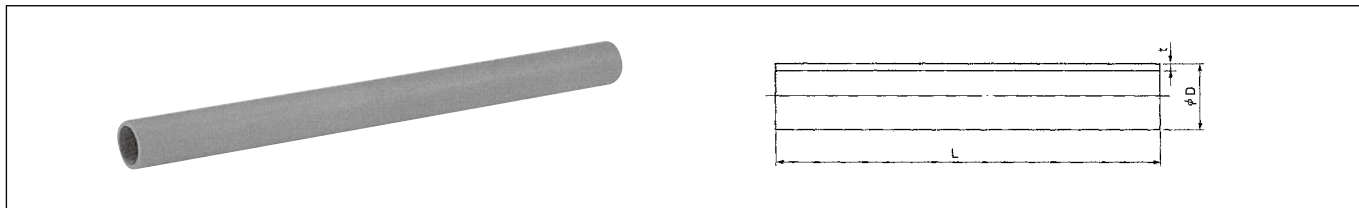

単位:mm

呼び径	価 格	平均外径D		厚さt		長さL	内径	参考		規格	
		基準寸法	許容差	基準寸法	許容差			+2% 0	質量		
									(Kg/m)		(Kg/本)
20	1,080	27.0	±0.15	3	+0.5 0	3125	20.5	0.233	0.728	JPK001	
	1,640					5000			1.164		
25	1,290	32.0	+0.3 0	3	+0.4 0	3125	25.8	0.279	0.871		
	1,960					5000			1.397		
30	1,850	40.0	+0.4 0	3.7	+0.5 0	3125	32.3	0.432	1.350		
	2,810					5000			2.159		
40	2,640	50.0	+0.4 0	4.6	+0.6 0	3125	40.4	0.669	2.090		
	4,020					5000			3.347		

備考 1.内径及び質量は、管の寸法を中心寸法とし、管に使用する材料の密度を0.960g/cm<sup>3</sup>として計算したものです。  
2.平均外径Dとは、管端から外径相当長さ以上離れた箇所での、相互に等間隔な2方向以上の外径測定の内径平均値または円周測定値を円周率3.142で除した値です。

## 枝付き直管(品番7005)

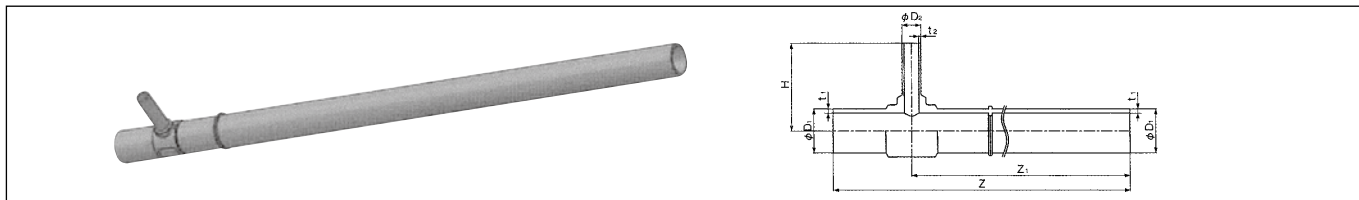

単位:mm

呼び径	価 格	平均外径D		厚さt		平均外径D <sub>2</sub>		厚さt		Z		Z <sub>1</sub>	H	規格
		基準寸法	許容差	基準寸法	許容差	基準寸法	許容差	基準寸法	許容差	基準寸法	許容差			
25×20	7,290	32.0	+0.3 0	3.0	+0.4 0	27.0	±0.15	3.0	+0.5 0	3200	+70 0	3095	115	メーカー
30×20	7,680	40.0	+0.4 0	3.7	+0.5 0	27.0	±0.15	3.0	+0.5 0	3200	+70 0	3095	115	
30×25	7,870	40.0	+0.4 0	3.7	+0.5 0	32.0	±0.30	3.0	+0.5 0	3200	+70 0	3095	115	
40×20	10,260	50.0	+0.4 0	4.6	+0.6 0	27.0	±0.30	3.0	+0.5 0	3200	+70 0	3090	125	
40×25	10,480	50.0	+0.4 0	4.6	+0.6 0	32.0	+0.3 0	3.0	+0.4 0	3200	+70 0	3090	125	
50×20	11,090	63.0	+0.4 0	5.8	+0.9 0	27.0	±0.15	3.0	+0.5 0	3200	+70 0	3090	125	
50×25	11,370	63.0	+0.4 0	5.8	+0.9 0	32.0	+0.3 0	3.0	+0.4 0	3200	+70 0	3090	125	

備考 1.平均外径Dとは、管端から外径相当長さ以上離れた箇所での、相互に等間隔な2方向以上の外径測定の内径平均値または円周測定値を円周率3.142で除した値です。

単位:mm

## ■EF継手 EFソケット(品番8161・9161)

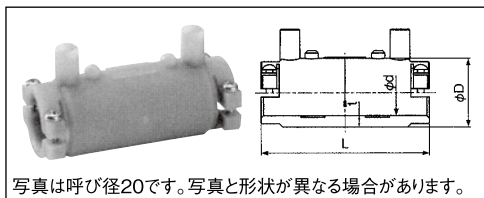

写真は呼び径20です。写真と形状が異なる場合があります。

呼び径	価 格	d	t(最小)	L	D	規格
20	1,380	27.35	3.0	101	41	メーカー
25	1,620	32.55	3.0	109	47	
25 <sub>G</sub>	1,620	32.4	3.0	72	44	
30 <sub>G</sub>	1,670	40.6	3.7	80	54	
40 <sub>G</sub>	2,060	50.8	4.6	88	66	

備考 1.外径寸法Dは参考寸法ですので、さや管内に配管する場合、EFソケットとさや管との隙間は十分な余裕を見込んでください。  
2.呼び径20~40はクランプ機能付きです。  
3.G印はジョージフィッシャー(株)製です。  
4.呼び径25は、ジョージフィッシャー(株)製の在庫がなくなりましたら(株)クボタケミックス製の販売となります。

## EF継手・片受口 共通寸法

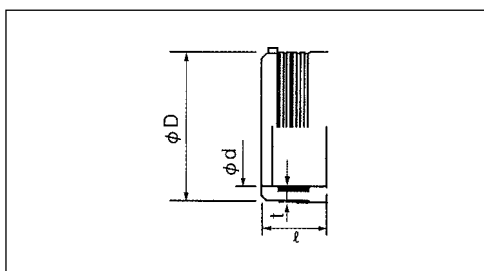

呼び径	d	ℓ	t(最小)	D
20	27.35	50	3.0	41
25	32.55	54	3.0	47
25 <sub>G</sub>	32.4	36	3.0	44
30 <sub>G</sub>	40.6	40	3.7	54
40 <sub>G</sub>	50.8	44	4.6	66
50	63.2	48	5.8	83

備考 1.G印はジョージフィッシャー(株)製です。

## EFチーズ<両受型>(品番8261)

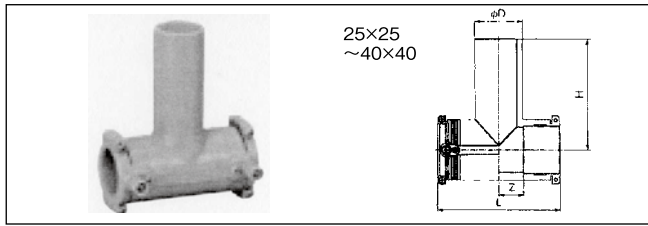

写真と形状が異なる場合があります。

単位:mm

呼び径	価格	D	L	Z	H	規格
20×20	4,150	27	132	16	104	JPK011
25×20	4,250	27	148	20	107	
25×25 <sup>G</sup>	4,300	32	102	15	100	
30×30 <sup>G</sup>	5,450	40	119	21	114	
40×20	5,700	27	184	34	117	
40×25	5,800	32	184	34	117	
40×40 <sup>G</sup>	5,990	50	135	24	126	
50×20	6,840	27	170	37	125	
50×25	6,950	32	170	37	125	
50×40	9,800	50	170	37	125	

備考 1.呼び径75、100、150のL、Z、H寸法は協会規格の規定の範囲に含まれますが、中心寸法は異なります。  
2.呼び径25×25～40×40はクランプ機能付きです。  
3.G印はジョージフィッシャー(株)製です。

## EFエルボ(品番8764)

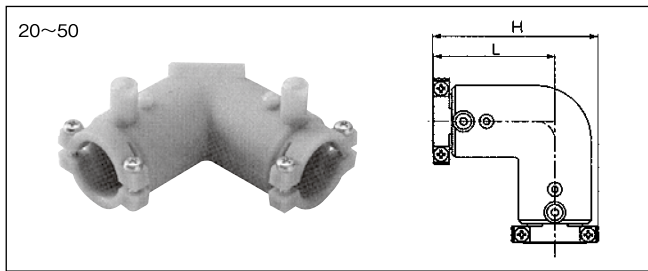

写真は呼び径20です。

単位:mm

呼び径	価格	L	H	Z	規格
20	1,800	69	94	19	JPK011
25	1,910	77	105	23	
25 <sup>G</sup>	1,910	53	81	17	
30 <sup>G</sup>	1,950	62	94	23	
40 <sup>G</sup>	3,300	71	108	28	

備考 1.呼び径20～50はクランプ機能付きです。  
2.G印はジョージフィッシャー(株)製です。  
3.呼び径25は、ジョージフィッシャー(株)製の在庫がなくなりましたら(株)クボタケミックス製の販売となります。

## SPおねじ継手(品番8765)

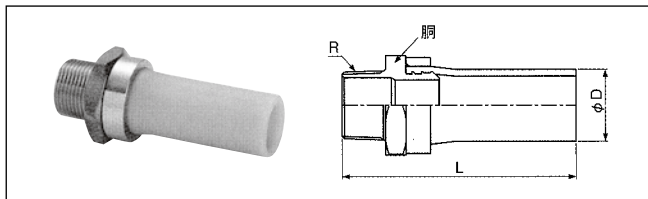

単位:mm

呼び径	価格	D	L	R	規格
20	3,680	27	102	R3/4	JPK011
25	4,540	32	110	R1	
30	6,420	40	113	R1 1/4	
40	8,520	50	125	R1 1/2	
40×20	9,260	50	122	R3/4	
40×25	9,330	50	123.5	R1	

備考 1.胴部の材質は、JIS H5121に規定するCAC902Cです。

## EFレデューサ(品番8263)

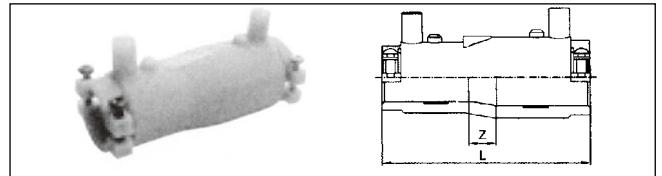

写真と形状が異なる場合があります。

単位:mm

呼び径	価格	L	Z	規格
25×20	1,550	120	16	JPK011
30×25 <sup>G</sup>	1,710	88	13	メーカー
40×30 <sup>G</sup>	3,000	96	14	
50×40 <sup>G</sup>	4,500	105	15	

備考 1.クランプ機能付きです。  
2.G印はジョージフィッシャー(株)製です。

## スピゴット(SP)チーズ(品番9261)

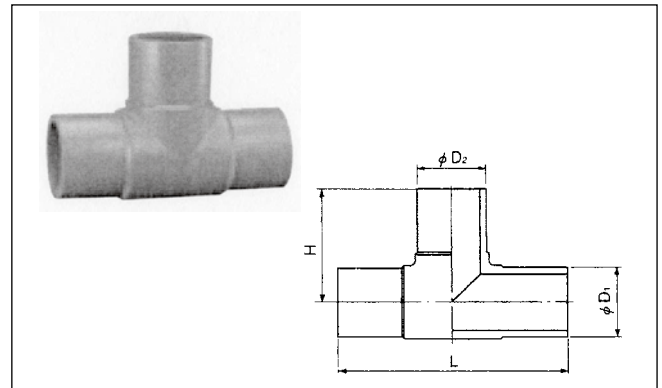

写真と形状が異なる場合があります。

単位:mm

呼び径	価格	D <sub>1</sub>	D <sub>2</sub>	L	H	規格
25×20	2,690	32	27	215	115	JPK011
30×20	2,740	40	27	220	120	
30×25	2,850	40	32	220	120	
40×20	3,720	50	27	225	125	
40×25	3,820	50	32	225	125	
50×20	3,740	63	27	225	125	
50×25	3,850	63	32	225	125	

備考 1.L、H寸法は協会規格の規程の範囲に含まれますが、中心寸法とは異なります。

## SPユニオン継手(品番8767)

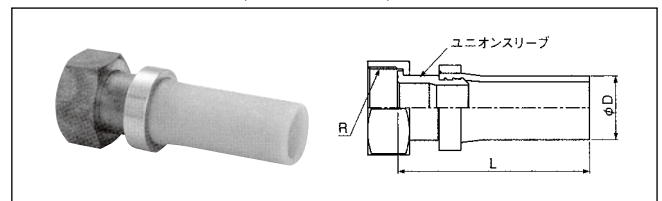

写真と形状が異なる場合があります。

単位:mm

呼び径	価格	D	L	R	規格
20	4,180	27	95	G1	JPK011
25	5,380	32	103	G1 1/4	

備考 1.ユニオンスリーブ部の材質は、JIS H5121に規定するCAC902Cです。  
2.ガスケット(EPDM)が1個付属します。

## SPめねじ付継手(品番8766)

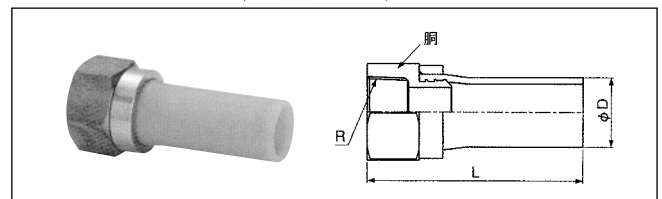

写真と形状が異なる場合があります。

単位:mm

呼び径	価格	D	L	R	規格
20	3,930	27	97	Rc 3/4	JPK011
25	5,430	32	106	Rc 1	

備考 1.胴部の材質は、JIS H5121に規定するCAC902Cです。