

マンホール用止水可とう継手

## サンタックキャップ®

仕様・構成

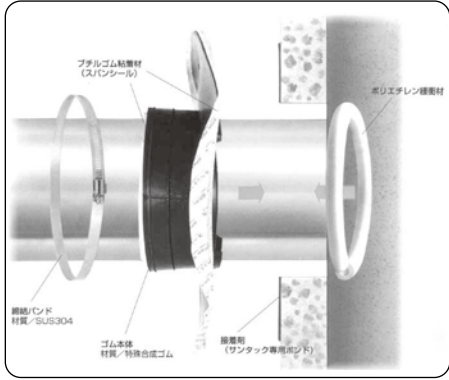

構造断面図

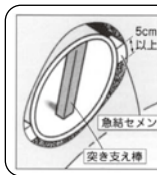
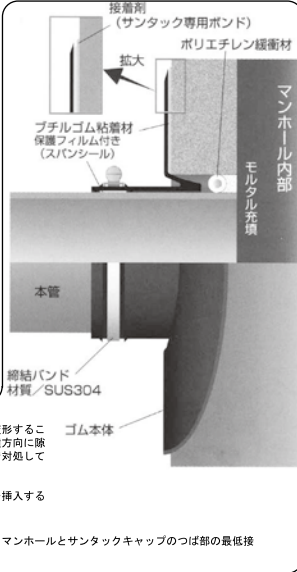

(注1)  
塩ビ管はたわみ性パイプであるため、管口が土圧により変形することがあります。これは、マンホール剛孔径と塩ビ管との横方向に隙間があるからで、埋め戻し前に、以下のいずれかの方法で対処して下さい。  
①横方向の隙間だけ5cm以上、急結セメントを詰める。  
②土上げ作業までの間、塩ビ管の上下方向に突き支え棒を挿入する。

(注2)  
水密性を確保するため、下水道技術・技術審査証明によりマンホールとサンタックキャップのつば部の最低接着長は5cm以上を必要とします。

寸法図

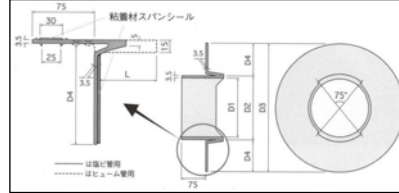

寸法表

単位: mm

用途	価格	品番	D1	D2	D3	D4	L	標準削孔径
塩ビ管用	7,200	V-75	92	99	332	111.5	30	164
	7,600	V-100	117	124	347	111.5	30	164
	8,200	V-125	143	150	373	111.5	30	206
	8,600	V-150	168	175	398	111.5	30	206
	11,000	V-200	219	226	453	113.5	30	252
	13,800	V-250	270	277	517	120	30	304
	15,000	V-300	321	328	568	120	30	356
	17,100	V-350	373	380	620	120	30	410
ヒューム管用	19,300	V-400	425	432	692	130	30	464
	10,500	H-150	219	226	468	121	75	252
	13,800	H-200	257	264	504	120	75	304
陶管用	15,000	H-250	309	316	556	120	75	356
	17,100	H-300	363	370	610	120	75	410
	10,500	T-150	195	202	442	120	65	252
	13,800	T-200	253	260	500	120	65	304
ハイセラミック管用	15,000	T-250	309	316	556	120	75	356
	17,100	T-300	363	370	610	120	75	410
	10,500	S-150	182	189	429	120	60	252
レジコン管用	13,800	S-200	240	247	487	120	60	304
	15,000	S-250	299	306	546	120	60	356
レジコン管用	13,800	R-200	234	241	481	120	60	304
	15,000	R-250	287	294	534	120	60	356

マンホール用止水可とう継手リブパイプ用

## サンタックキャップRB型®

RB-150 / RB-200 / RB-250

仕様・構成

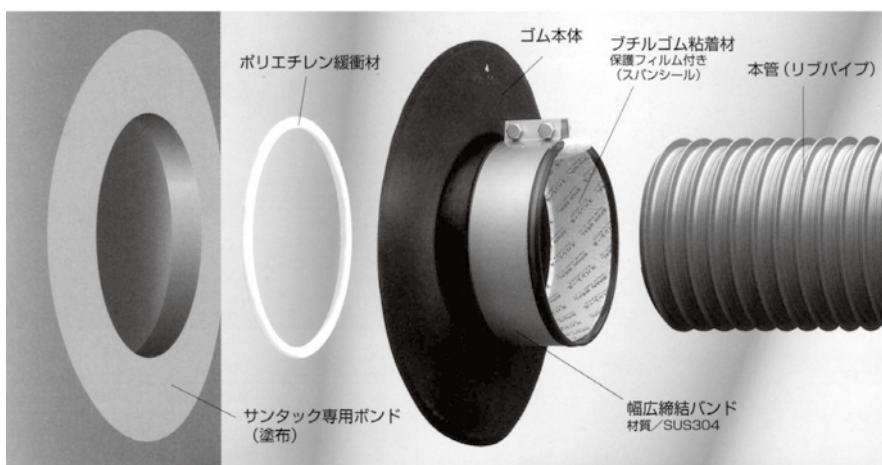

構造断面図

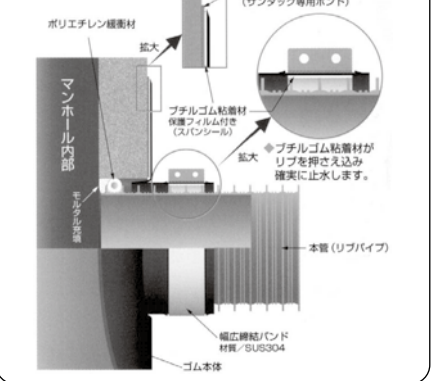

寸法図

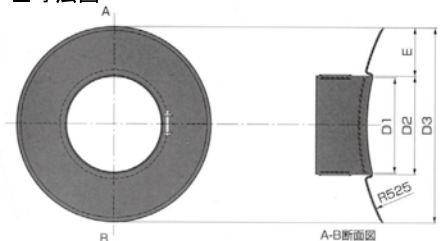

■本体ゴム物性

項目	単位	規格値	試験値	試験方法	
常態	密度	Mg/m <sup>3</sup>	1.15±0.05	1.15	JIS K 6268
	硬さ	—	70±5	70	JIS K 6253
	引張強さ	MPa	18以上	22.4	JIS K 6251
	伸び	%	300以上	420	
老化性	硬さ変化	—	0~7	+4	JIS K 6257※1
	引張強さ変化率	%	-20以内	-4	
	伸び変化率	%	-20~10以内	-17	

※1 ノーマルオープン法 70±1°C×96時間

■プチルゴム粘着材物性

項目	単位	規格値	試験値	試験方法
密度	Mg/m <sup>3</sup>	1.40±0.10	1.41	JIS K 6268
針入度	—	75±15	77	JIS K 2207※2
不揮発分	%	97以上	99	150°C×5時間後の重量残率
引張強さ	MPa	0.069以上	0.078	
伸び	%	1,000以上	1,120	

※2 20°C、総荷重100g、荷重時間5秒、測定用針直径1mm

■止水性能

接続条件	変位量	外水圧 (MPa)	荷荷時間	試験結果
正常位置	—	0.1	3分間	漏水なし
屈曲変位	10°	0.1	3分間	漏水なし
管軸直角方向の変位	17mm	0.1	3分間	漏水なし
管軸方向の外側変位	60mm	0.1	3分間	漏水なし

※針入度: 測定用針φ1mm総荷重100g5秒間針入させた指数

■寸法表

■単位: mm

品番	価格	D1	D2	D3	E
RB-150	11,000	178	185	425	120
RB-200	14,300	235	242	482	120
RB-250	16,000	293	300	540	120
RB-300	18,700	351	358	598	120
RB-350	21,000	408	415	655	120