

水道用こま式止水栓  
伸縮形 平行おねじ・伸縮  
丸ハンドル

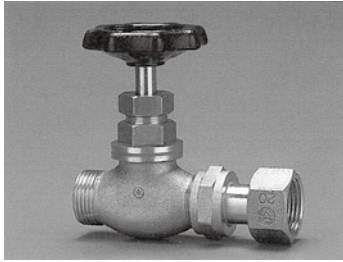

認証登録番号●E-450

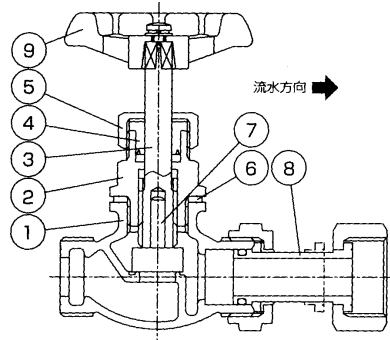

●部品表

部品番号	部品名称	材質
1	胴	CAC902
2	パッキン箱	C3604
3	栓棒	C3604
4	パッキン	EPDM
5	パッキン押えナット	C3604
6	ガスケット	PE
7	こま	—
8	伸縮管ユニット	CAC903C
9	ハンドル	PA

蝶ハンドル



認証登録番号●E-450

●主要部品寸法表

単位：mm

呼び径	価格	D	L	H			h	l
				丸	蝶	キー		
13	4,360	G 3/4	97.5	95.5	93.5	106.5	7.25	9
20	7,050	G1	119	112.5	110	120.5	9.75	9.5
25	10,150	G1 1/4	137	122.5	120	130.5	12	9.5
30	24,230	G1 1/2	170	162	-	173	16.25	15
40	28,560	G2	198	172	-	187	19	20
50	47,620	G2 1/2	266	201	-	212	24.75	41
20×13	6,800	[D1] G1 [D2] G 3/4	121	-	110	-	9.75	9.5
25×20	10,100	[D1] G1 1/4 [D2] G1	129.5	-	120	-	12	9.5

キーハンドル



認証登録番号●E-450

甲形 両平行おねじ  
丸ハンドル



認証登録番号●E-450

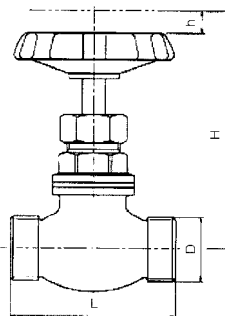

キーハンドル



認証登録番号●特E-450

蝶ハンドル



認証登録番号●E-450

●主要部品寸法表

単位：mm

呼び径	価格	D	L	H			h
				丸	蝶	キー	
13	2,980	G 3/4	65	95.5	93.5	106.5	7.25
20	4,840	G1	80	112.5	110	120.5	9.75
25	6,650	G1 1/4	90	122.5	120	130.5	12
30	14,430	G1 1/2	110	162	-	173	16.25
40	18,710	G2	120	172	-	187	19
50	27,280	G2 1/2	140	201	-	212	24.75

# 水道用ボール止水栓 伸縮形 平行おねじ・伸縮

蝶ハンドル

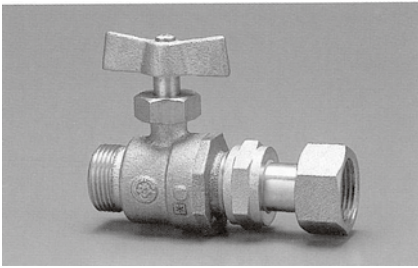

認証登録番号●E-450

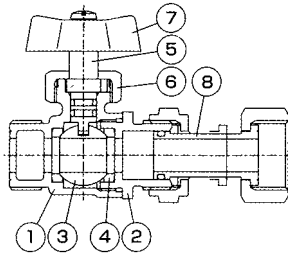

●部品表

部品番号	部品名称	部品番号
1	胴	CAC902
2	ボール押え	CAC902
3	ボール	CAC903C
4	ボールシート	PTFE
5	栓棒	CAC903C
6	栓防押え	C3604
7	ハンドル	CAC406
8	伸縮管ユニット	CAC903C

丸ハンドル



認証登録番号●E-450

●主要部品寸法表

単位：mm

呼び径	価格	D	L	H			L1
				丸	蝶	キー	
13	5,510	G 3/4	95	58.5	55	75	12
20	8,980	G1	119	79	72.5	88.5	15.5
25	11,860	G1 1/4	137	82.5	76	92	16
30	27,070	G1 1/2	168	96	—	109.5	15
40	36,700	G2	193	112	—	125.5	21.5
50	58,110	G2 1/2	266	121	—	131.5	38
20×13	8,780	D1/G1/D2/G 3/4	121	79	72.5	88.5	15.5
25×20	11,530	D1/G1 1/4/D2/G1	129	82.5	76	92	16

## 甲形 両平行おねじ

丸ハンドル



認証登録番号●E-450

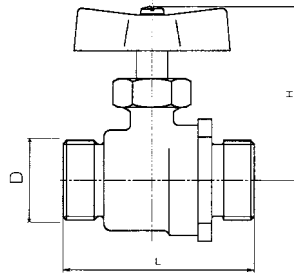

キーハンドル

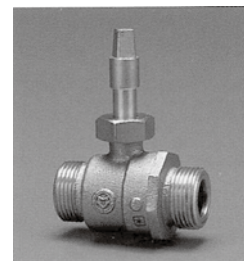

認証登録番号●E-450

蝶ハンドル



認証登録番号●特-450

●主要部品寸法表

単位：mm

呼び径	価格	D	H			L
			丸	蝶	キー	
13	4,330	G 3/4	58.5	55	72	62
20	7,070	G1	79	72.5	88.5	80
25	9,140	G1 1/4	82.5	76	92.0	90
30	21,030	G1 1/2	96	—	109.5	110
40	29,000	G2	112	—	125.5	120
50	43,640	G2 1/2	118	—	134.5	140