

ISO継手 (呼び径25)

■ISO継手 平行おねじ付ソケット

EFサドル分岐部と他の管種等を接続するときに使用します。
(S型分水器呼び径25を除く)

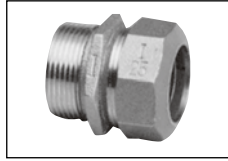
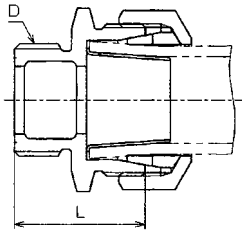

単位：mm				
呼び径	記号	価格	D	L
25×13		2,740	G3/4	37
25×20		2,900	G1	39
25×25		3,200	G1 1/4	41

■ISO継手 変換ソケット(HPPE-PP)

EFサドル分岐部と水道用ポリエチレン管1種二層管 (PP) を接続するときに使用します。
(S型分水器呼び径25を除く)

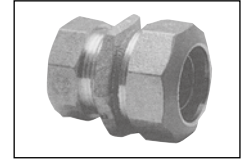
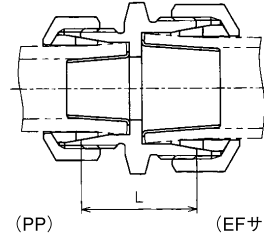

単位：mm			
呼び径	記号	価格	L
25×13		2,900	35
25×20		3,040	37
25×25		3,360	39

注：胴、ISOナット及びISOリングに青い塗装のある胴が、EFサドル分岐部との接続側です。：呼び径はEFサドル分岐部×接続する管等の呼び径を示します。

ISO継手 S型 (呼び径50)

■ISO継手 S型ソケット (呼び径50)

EFサドル分岐部又は、水道配水用ポリエチレン管と水道配水用ポリエチレン管を接続するときに使用します

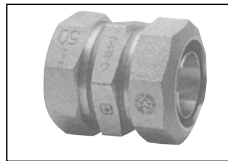
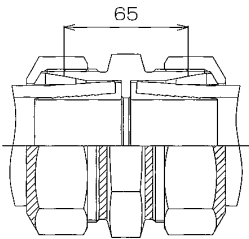

単位：mm	
寸法	価格
50	16,800

単位：mm

■ISO継手 S型 エルボ

配管方向を90°曲げて配管するときに使用します。

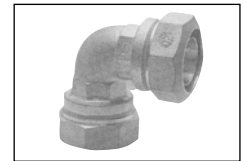
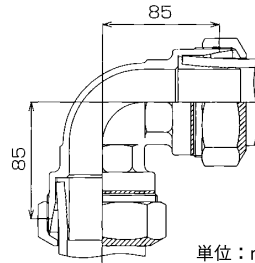

単位：mm	
寸法	価格
50	16,870

単位：mm

■ISO継手 S型 パイプエンド

水道配水用ポリエチレン管の配水末端を止めるときに使用します。

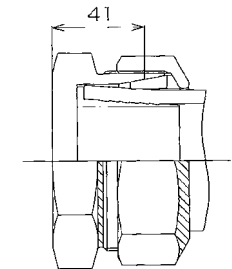

単位：mm	
寸法	価格
50	9,320

単位：mm

■ISO継手 S型 おねじ付ソケット (管端防食継手対応)

テーバめねじのバルブや鋼管用継手等と接続するときに使用します。

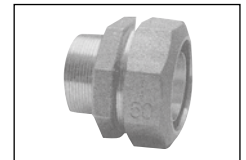
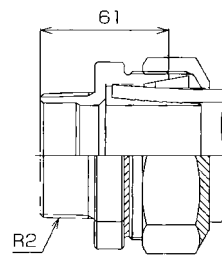

単位：mm	
寸法	価格
50	8,840

単位：mm

■ISO回転継手 S型 おねじ付ソケット

おねじ付ソケットに回転機構が付いているので管と独立してねじを回すことができ施工性にすぐれています。

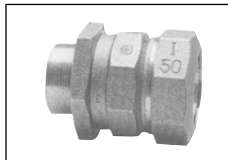
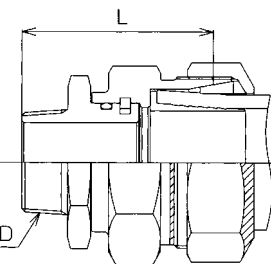

単位：mm				
呼び径	記号	価格	D	L
40×50P		18,870	R1 1/2	91.5
50		18,020	R2	103

※呼び径の後のPは水道配水用ポリエチレン管接続側を示します。

■ISO継手 S型 めねじ付ソケット

鋼管等と接続するときに使用します。

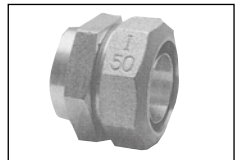
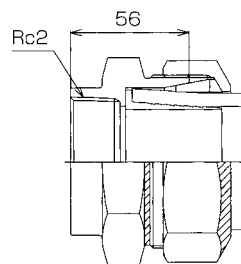

寸法	価格
50	12,560

単位：mm

■ISO継手 S型平行 おねじ付ソケット

EFサドル分岐部又は水道配水用ポリエチレン管と他管種等を接続するときに使用します。

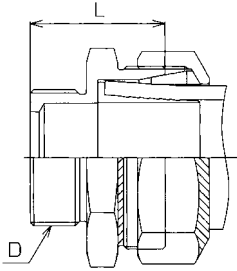
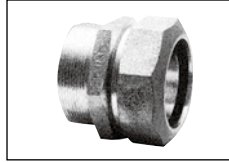

単位：mm				
呼び径	記号	価格	D	L
50×30		12,600	G1 1/2	57
50×40		12,600	G2	60
50×50		12,600	G2 1/2	62

※呼び径はHPPE側×接続する管等の呼び径を示します。

■ISO継手 S型 変換ソケット(HPPE×PP)

EFサドル分岐部又は水道配水用ポリエチレン管(HPPE)と水道用ポリエチレン管1種二層管(PP)を接続するときに使用します。

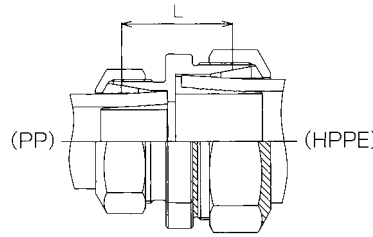
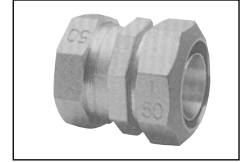

単位：mm			
呼び径	記号	価格	L
50×30		11,120	54
50×40		11,880	58
50×50		12,480	65

※呼び径はHPPE側×PP側を示します。

■ISO回転継手 S型 変換チーズ(HPPE-PP)

水道配水用ポリエチレン管(HPP E)から水道用ポリエチレン1種二層管(PP)をチーズ取り出しするときに使用します。

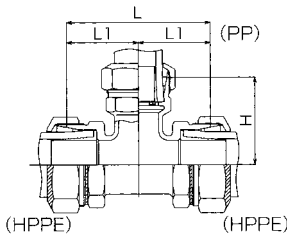
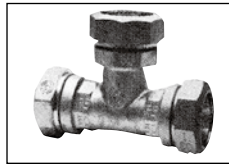

単位：mm					
呼び径	記号	価格	D	L1	H
50×40		26,000	144	72	85
50×50		28,000	160	80	90

※呼び径はHPPE側×PP側を示します。

■ISO回転継手 S型 分止水栓用ソケット

サドル付分水栓や止水栓と接続するときに使用します。回転機構があるので、管と独立してねじを回すことができ施工性にすぐれています。

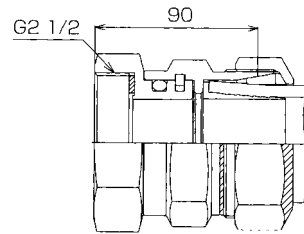
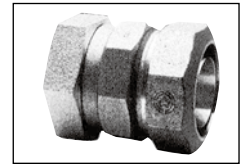

単位：mm	
寸法	価格
50	19,070

単位：mm

■ISO回転継手 S型 メータ用ソケット

水道用メータ等と接続するときに使用します。

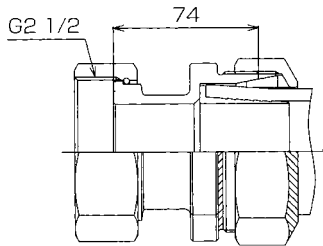
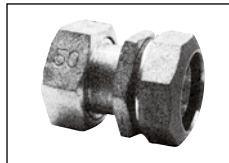

単位：mm	
寸法	価格
50	14,020

単位：mm

■ISO継手 S型 伸縮ソケット ■ISO継手 S型 伸縮チーズ

(伸縮機構付継手(PTC B 21準拠)) (伸縮機構付継手(PTC B 21準拠))
管切断後の接続など特に長さ合わせが必要な時、伸縮機構により容易に施工が行えます。

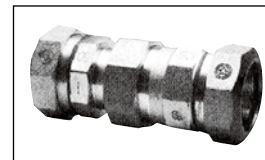

単位：mm	
寸法	価格
50	32,640

単位：mm

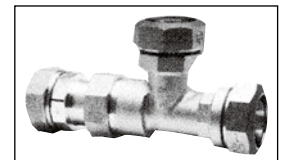

単位：mm	
寸法	価格
50	38,390

単位：mm

注：胴、ISOナット及びISOリングに青色表示のある方が、EFサドル分岐部又は水道配水用ポリエチレン管との接続側です。

補修バンド (呼び径50)

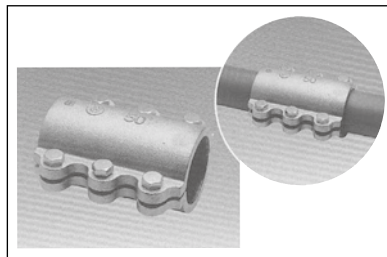
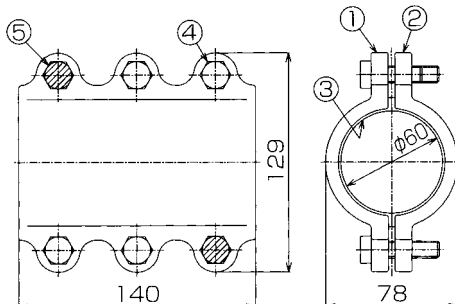

単位：mm	
寸法	価格
50	17,300

単位：mm

部番	部品名称	備考
1	胴上部	
2	胴下部	
3	パッキン	
4	六角ボルト	M10×30
5	六角ボルト	M10×40

※④六角ボルトM10×30が6本セットされておりますが、対角の2本は付属の⑤六角ボルトM10×40に付け替えて最初に取り付けてください。

融着変換継手

●EF変換ソケット

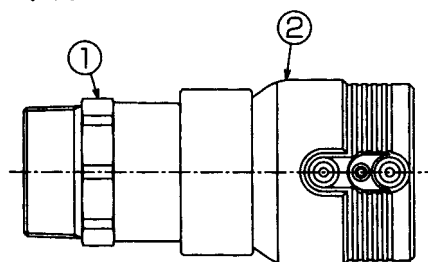

部番	部品名称	主な材質
1	胴	CAC902 又はCAC902C
2	EFソケット	PE100

●ねじ付融着継手

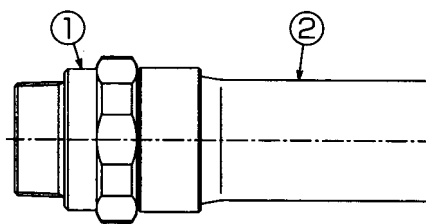

部番	部品名称	主な材質
1	胴	CAC902 又はCAC902C
2	EFユニオン	PE100

EF変換ソケット(呼び径50)

■EF変換ソケット おすすめ

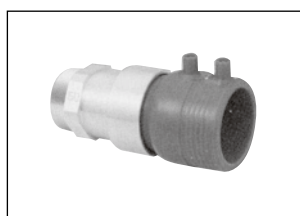
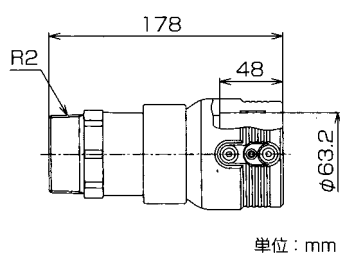

単位：mm	
寸法	価格
50	17,000

■EF変換ソケット メータ用

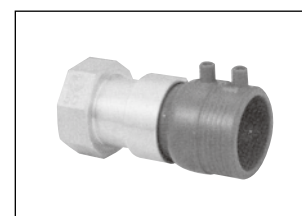
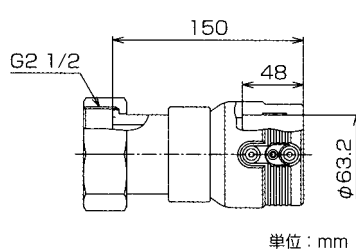

単位：mm	
寸法	価格
50	22,000

■EF変換ソケット 回転分止水栓用

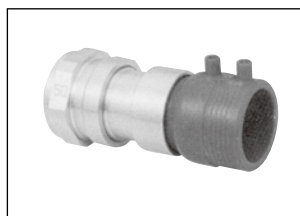
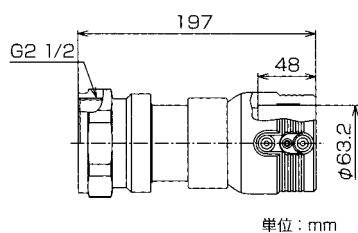

単位：mm	
寸法	価格
50	25,000

ねじ付融着継手(呼び径50)

■おねじ付融着継手 回転型

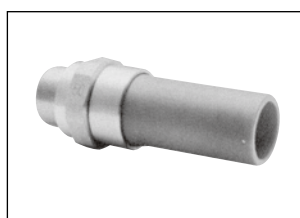
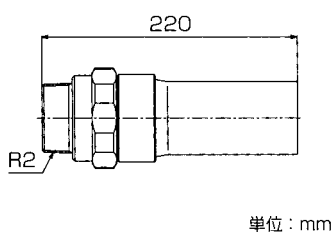

単位：mm	
寸法	価格
50	18,000

■平行めねじ付融着継手 回転型

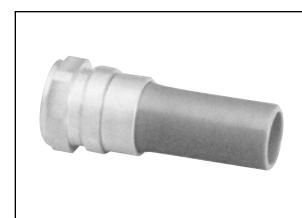
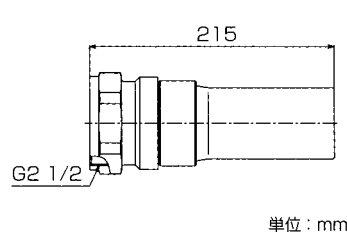

単位：mm	
寸法	価格
50	21,000