

推進用硬質ポリ塩化ビニルパイプ

接着形スパイラル継手付推進管 (品番1011・1012)

(先頭管・標準管・最終管)

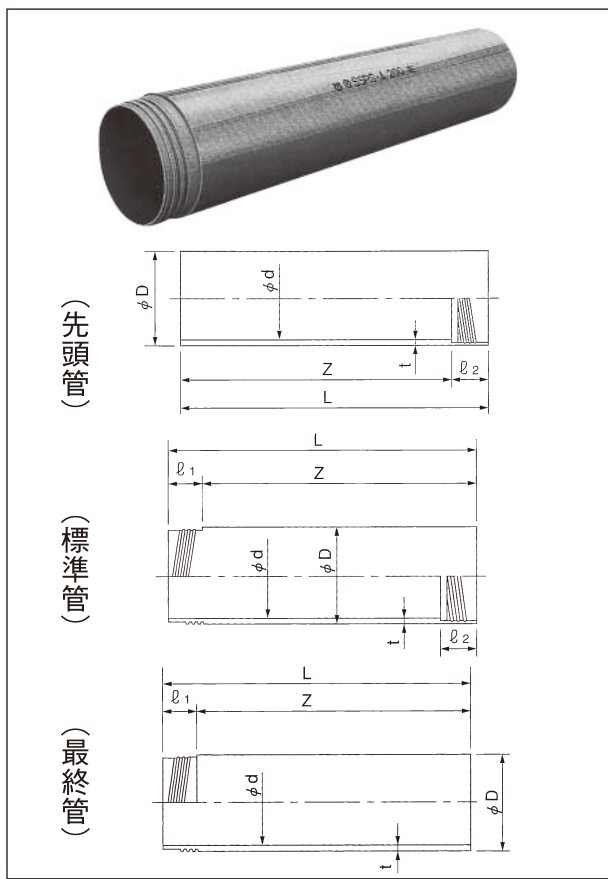

呼び径	Z	価格	D	t	d	ℓ1	ℓ2	L(先頭)	L(標準)	L(最終)
150	800	16,650	165	8.9	146	65	64	864	—	—
	1000	20,200						1064	1065	1065
200	800	20,210	216	10.3	194	65	64	864	—	—
	1000	24,070						1064	1065	1065
250	800	25,000	267	12.7	240	65	64	864	—	—
	1000	30,690						1064	1065	1065
300	800	34,930	318	15.1	286	65	64	864	—	—
	1000	39,890						1064	1065	1065
350	800	47,810	370	14.3	339	80	79	864	880	880
	1000	51,730						1064	1080	1080
400	800	59,690	420	16.2	385	80	79	864	880	880
	1000	65,390						1064	1080	1080
450	800	67,390	470	18.1	431	80	79	864	880	880
	1000	77,370						1064	1080	1080
500	800	89,750	520	20.0	447	80	79	864	880	880
	1000	89,880						1064	1080	1080

ゴム輪SUSカラー付推進管 (品番1011・1012)

(先頭管・標準管・最終管)

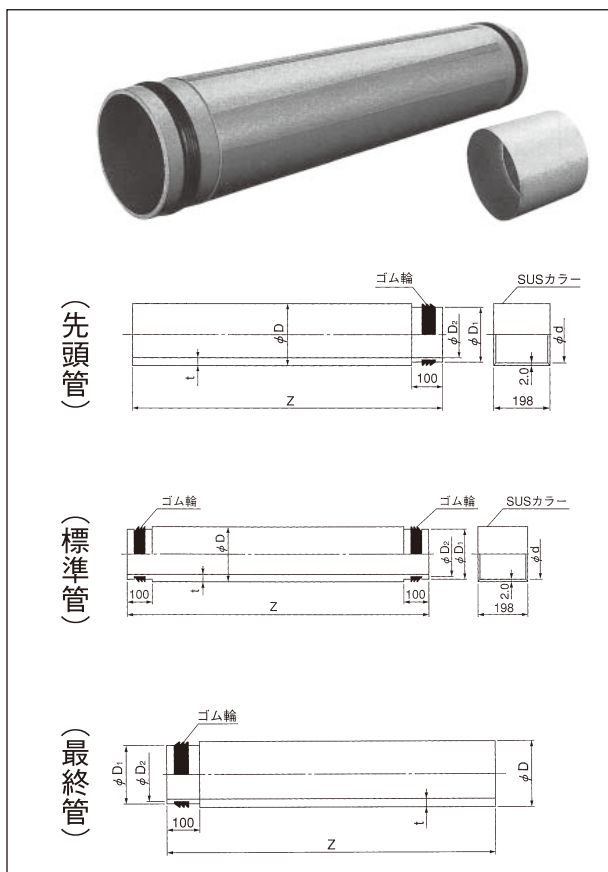

呼び径	Z	価格(短・標準)	価格(最終)	D	t	D ₁	D ₂	d
150	1000	21,290	12,680	165	8.9	160	154	161.3
200	1000	26,710	15,840	216	10.3	211	205	212.3
250	1000	35,550	21,390	267	12.7	262	256	263.3
300	1000	47,780	30,990	318	15.1	313	307	314.3
350	1000	61,630	42,290	370	14.3	365	359	366.7
400	1000	77,120	53,050	420	16.2	415	409	416.7
450	1000	97,490	70,910	470	18.1	465	459	466.7
500	1000	110,530	92,630	520	20.0	515	509	516.7

※ゴム輪形SUSカラー付推進管の標準管にはSUSカラーとゴム輪(2本)が、先頭管にはSUSカラーとゴム輪(1本)が付属します。

※スパイラル継手直管の場合には、必ずSPボンドをご使用ください。