

不断水三方弁 コスモ3Dバルブ

コスモ3Dバルブは、バルブ操作で通水方向を任意に切換えることができる仮設配管切換えに適した三方弁です。

特長

- ① 三方弁なので、仮設配管切換えに適しています。
- ② 三方向の同時通水が可能です。
- ③ 仮設配管撤去後に分岐管を抜き取り、オプションの専用栓で閉塞できます。*
- ④ 分岐形状は直管(メカ挿口・メカ受口)、曲管(メカ挿口)をラインナップしております。
- ⑤ 耐震構造で分岐方向、管軸方向の両方に3DkNの離脱防止性能を有しています。
- ⑥ 穿孔部はオプションでコアを取り付けることで防錆できます。*

使用例 (仮設配管切換え)

1

既設配管にコスモ3Dバルブを2箇所施工し、仮設配管を接続します。その後、弁の操作にて水の流を切換えます。

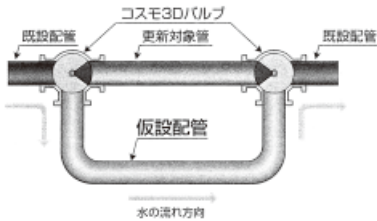

2

更新対象管の更新後、弁の操作にて水の流を戻します。仮設配管を撤去しコスモ3Dバルブ分岐側に栓をして切換え完了です。

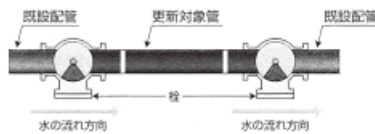

本体

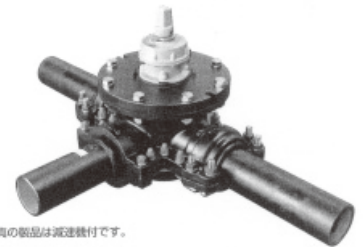

※写真の製品は減速機付です。

本体栓付



※写真の製品は減速機付です。

三方弁本体

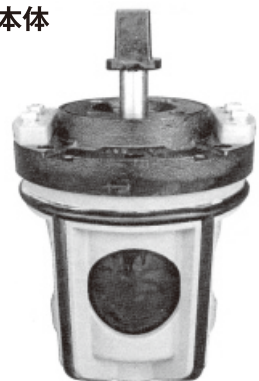

切換ベンドが入った本体

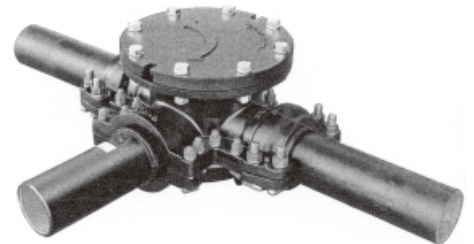

切換ベンド本体

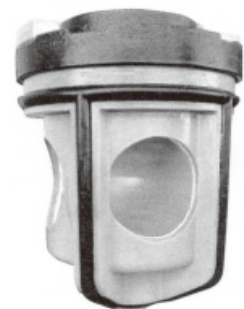

不断水切換ベンド コスモ3D切換ベンド

コスモ3D切換ベンドは、曲管構造の切換ベンドを挿入することで管路の流れを切換える永久切り回しタイプの分岐管です。

特長

- ① 管路の永久切り回しに適しています。
- ② 弁機能がないため、弁を設置する必要がありません。
- ③ 分岐形状は直管(メカ挿口・メカ受口)、曲管(メカ挿口)をラインナップしております。*
- ④ 耐震構造で分岐方向、管軸方向の両方に3DkNの離脱防止性能を有しています。
- ⑤ 穿孔部はオプションでコアを取付けることで防錆できます。*

使用例 (永久切り回し)

1

コスモ3D切換ベンドを2箇所に取り付け、新設配管を設置します。

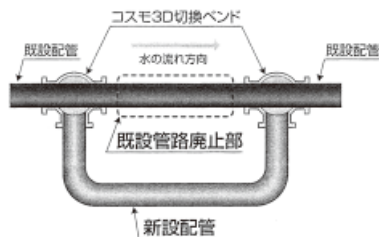

2

既設配管を穿孔し切換ベンドを挿入します。切換ベンドを挿入した段階で水の流が切換わります。既設管路廃止部を切断し、管帽または管栓を取付けて切換え完了です。

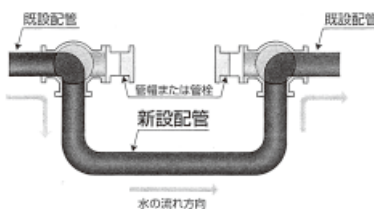

分岐のバリエーション

φ75~150

直管(メカ挿口・メカ受口)、曲管(メカ挿口、45°・90°)

φ200

直管(メカ挿口・メカ受口)、曲管(メカ挿口、45°)

分岐管曲受タイプ

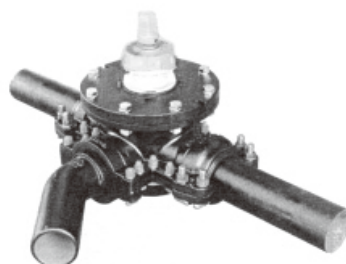

※写真の製品は減速機付です。
※写真の製品は曲管メカ挿口45°タイプです。

分岐管直受タイプ

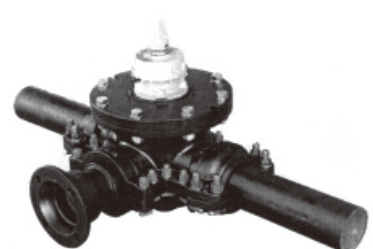

※写真の製品は減速機付です。

掘削寸法

■コスモ3Dバルブ、コスモ3D切換ベンド

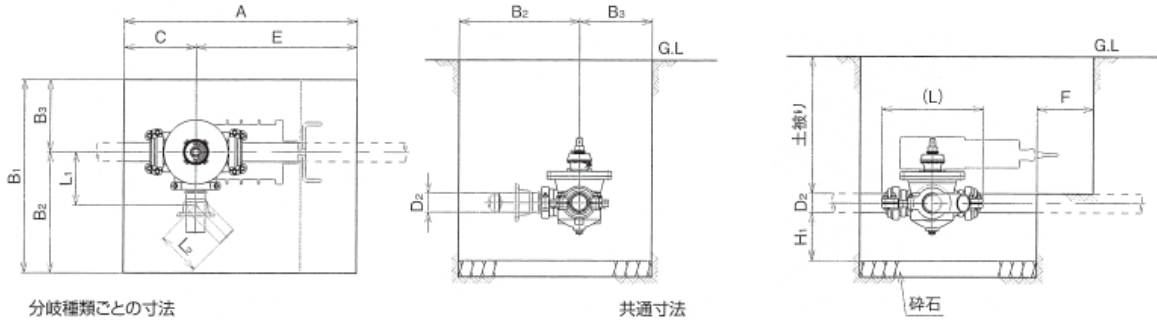

分岐種類ごとの寸法

分岐種類	呼び径	L ₁	L ₂	B ₁	B ₂
K形挿し口 (45°合管)	100	329	275	1200	750
	150	384	300	1300	800
	200	491	360	1580	980
K形挿し口 (直管)	100	-	-	1150	700
	150	-	-	1250	750
	200	-	-	1450	850
K形受け口	100	-	-	1050	600
	150	-	-	1150	650
	200	-	-	1350	750

共通寸法

呼び径	A	B ₃	C	D ₂	E	F	L	H ₁
100	1400	450	450	118	950	300	628	300
150	1600	500	500	169	1100	350	706	300
200	1900	600	550	220	1350	500	824	350

製品寸法

■コスモ3Dバルブ

減速機付

※コスモ3D切換ベンドの寸法はお問い合わせください。

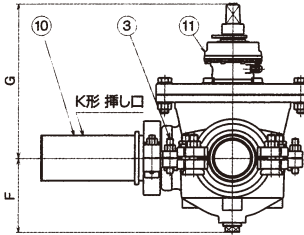
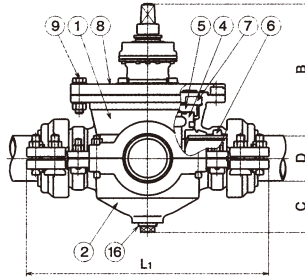
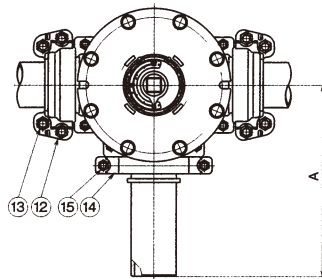

各部寸法

呼び径	L ₁	A	B	C	D	F	G
100×100	628	499	344.5	134.0	118	193.0	403.5
150×150	706	549	367.0	138.0	169	222.5	451.5
200×200	824	636	358.0	158.3	220	268.3	468.0

各部名称

部番	名称	部番	名称
①	本体上部	⑨	六角ボルト・ナット・座金
②	本体下部	⑩	K形挿し口付継手
③	T頭ボルト・ナット	⑪	減速機
④	弁箱	⑫	二つ割移動防止金具
⑤	弁蓋	⑬	T頭ボルト・ナット
⑥	全周パッキンゴム	⑭	二つ割固定リング
⑦	固定プレート	⑮	T頭ボルト・ナット
⑧	上蓋	⑯	プラグ

減速機なし

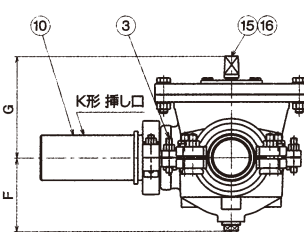
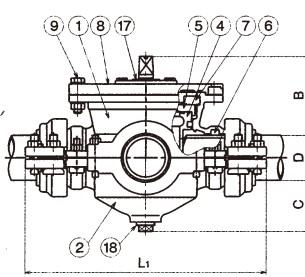
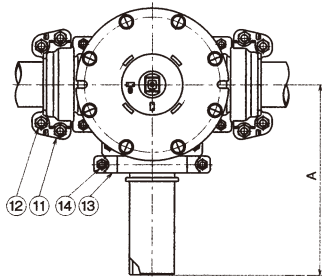

各部寸法

呼び径	L ₁	A	B	C	D	F	G
100×100	628	499	207.5	134	118	193.0	266.5
150×150	706	549	230.0	138	169	222.5	314.5

※φ200に関しては減速機付をご利用ください。

各部名称

部番	名称	部番	名称
①	本体上部	⑪	二つ割移動防止金具
②	本体下部	⑫	T頭ボルト・ナット
③	T頭ボルト・ナット	⑬	二つ割固定リング
④	弁箱	⑭	T頭ボルト・ナット
⑤	弁蓋	⑮	キャップ
⑥	全周パッキンゴム	⑯	ばね座金組込み 十字穴付きなべ小ねじ
⑦	固定プレート	⑰	防護ゴム
⑧	上蓋	⑱	プラグ
⑨	六角ボルト・ナット・座金		
⑩	K形挿し口付継手		

※図・各部名称は呼び径100×100 分岐形状 直管(メカ挿口)です。