

オールステンレス製
小型急速空気弁(MCV-1)

寸法図

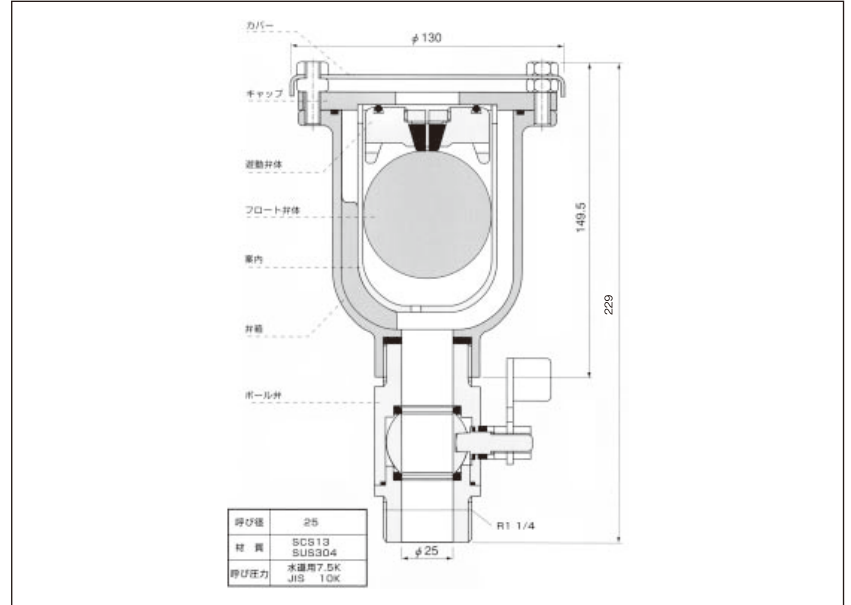

防寒カバー (SUS304)

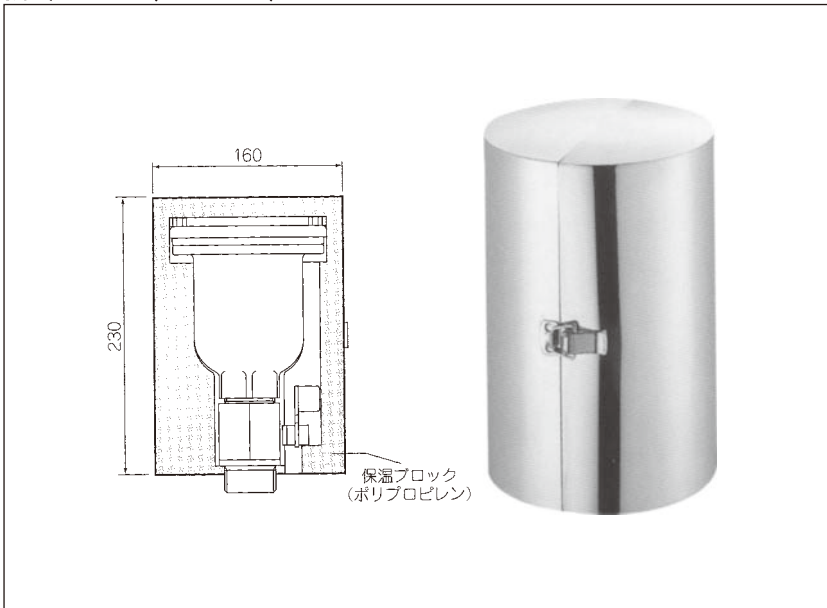

フランジ (SUS304)

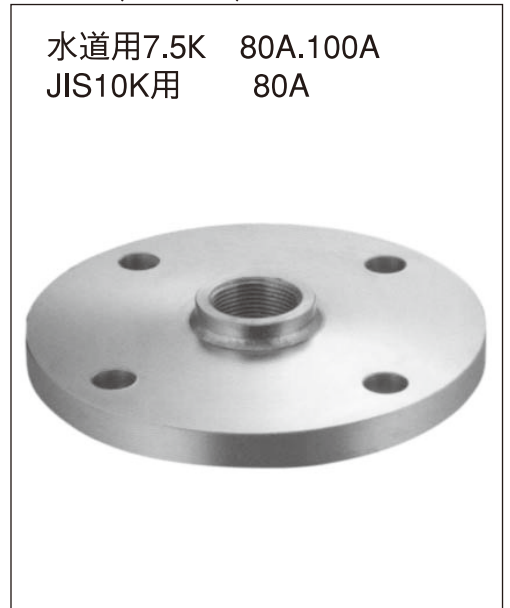

価格

単位：円

ねじ込み形	R1-1/4	48,000
フランジ形	50A×JIS10K	72,000
	80A×JIS7.5K	61,000
	100A×JIS7.5K	74,000
	150A×JIS7.5K	94,000
防寒カバー(ねじ込み形用)	230×160	13,000