

## NS形中口径 接合・解体・加工工具

### 接合に必要な工具

項 目	300	350~450
①接合用リングジャッキ2個、レバーホイスト1tf 2台	●	●
②NSリーダー I 1個、レバーホイスト2tf 2台・0.5tf 1台	●	
③NSリーダー II 1個、レバーホイスト2tf 2台・1tf 1台	●	●
④油圧ジャッキ2本、接合リング2個、スリングベルト2本	●	●
⑤ロックリング絞り器（SII形継手のものと共通）	●	●
⑥薄板ゲージ（ゴム輪位置確認用、異形管屈曲防止リング用）	●	●
⑦ラチェットレンチ（φ75~250の場合は継輪・帽の場合に使用）	●	●
⑧トルクレンチ（φ75~250の場合は継輪・帽の場合に使用）	●	●
⑨ロックリング拡大器	●	●
⑩ストッパー（ロックリング用）	●	●
⑪くさび（押輪芯出用）	●	●
⑫ダクタイル鋳鉄管用 滑剤	●	●
⑬刷毛	●	●
⑭ライナ隙間測定用隙間ゲージ	●	●
⑮プラスチックハンマー（ゴム輪装着時使用）	●	●
⑯L型ドライバー（受口清掃時使用）	●	●

※①~④は各口径に複数の印がある場合はどれか一つ選択する。  
 ※受口の状態により清掃バケツ・清掃ブラシ・ウエス等も必要になります。

### 解体に必要な工具

項 目	300	350~450
①NSリーダーII解体キット、レバーホイスト2tf 2台・1tf 1台	●	●
②油圧ジャッキ2台、SII形特殊割押輪1個ラチェットレンチ1個	●	●
③解体矢3.5mm（S45C焼き入れ加工）	●	●
④片手ハンマー	●	●

※各口径に複数の印がある場合はどれか一つ選択する。

### 挿口突部形成に必要な工具

項 目	300	350~450
①キールカッターN450セット	●	●
②NSグルーバー中口径用キット	●	●
③リベッター	▲	▲
④シャコ万力	●	●
⑤片手ハンマー	●	●
⑥薄板ゲージ	●	●
⑦NSグルーバー中口径用附属品セット	▲	▲

※▲印は使用する場合としない場合があります。

# NS 接合工具

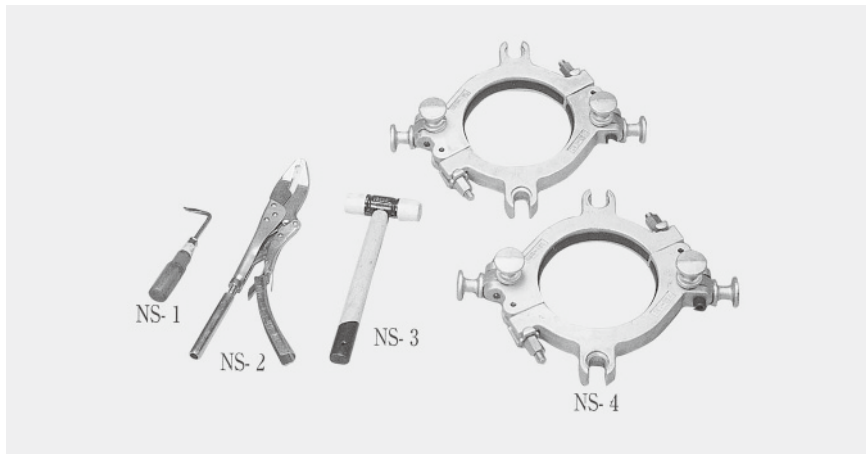

品番	品名	呼び径
NS-1	L型ドライバー	
NS-2	ロックリング絞り器	
NS-3	プラスチックハンマー	
NS-4	接合リングジャッキ	
NS-5	接合用レバーブロックセット	300
		350
		400
		450



品番	品名
NS-6	ラチェットレンチ
NS-7	直尺
NS-8	ファイラゲージ

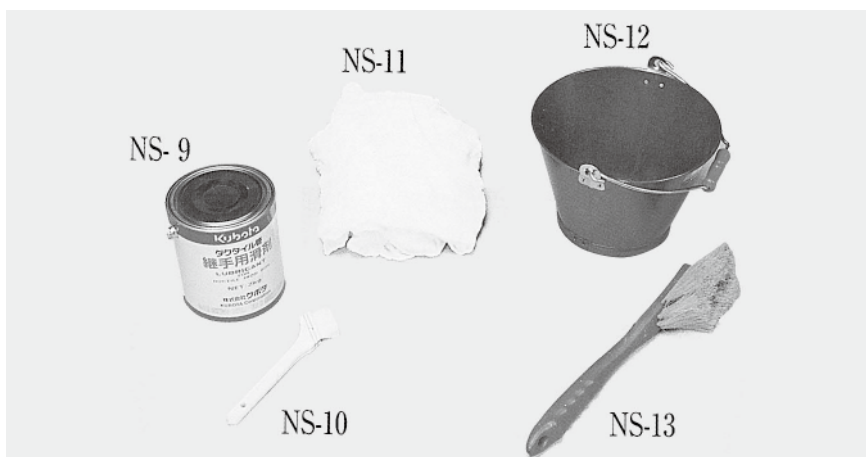

品番	品名
NS-9	ダクタイル管専用滑剤
NS-10	滑剤用ハケ
NS-11	ウエス
NS-12	清掃用バケツ
NS-13	清掃用ブラシ



## <NS解体工具>

品番	品名	
NS-14	片手ハンマー	
NS-15	解体矢	3.0mm
		3.5mm
NS-16	ラチェットレンチ	
NS-17	解体ボルトM20×500L	

## NS 挿口加工

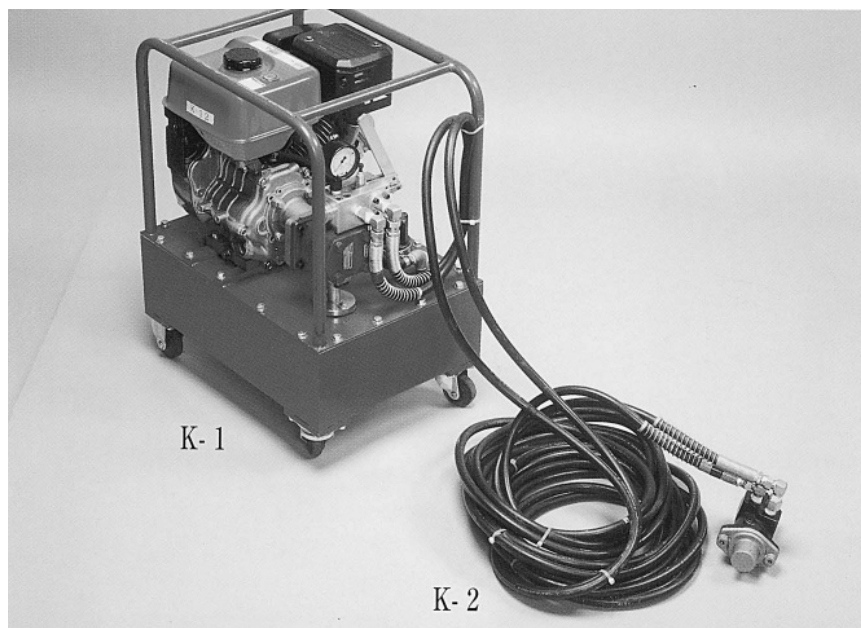

### <油圧仕様>

品番	品名
K-1	キールカッター油圧ユニット
K-2	油圧ホース

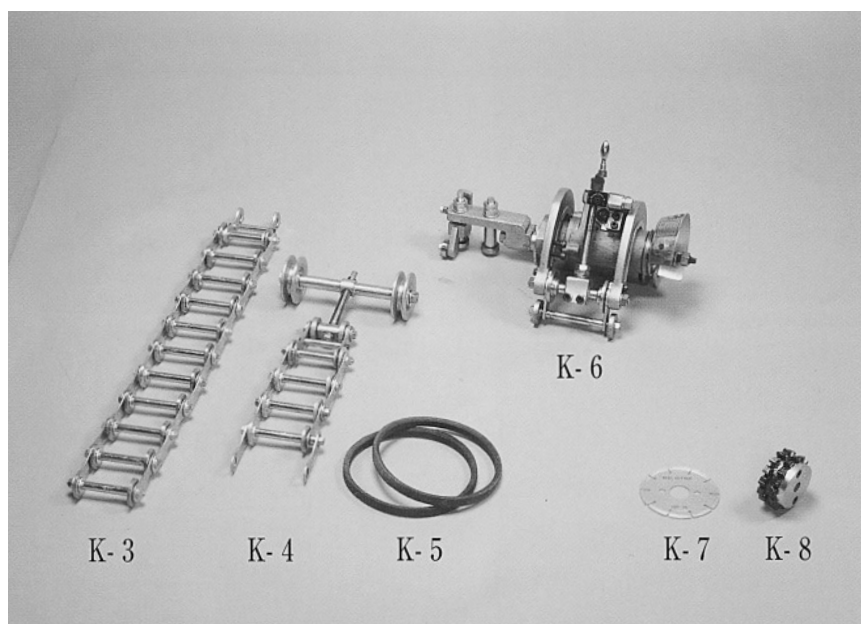

品番	品名
K-3	延長ローラーチェーン
K-4	ローラーチェーン
K-5	Vベルト
K-6	キールカッター本体
K-7	切断刃 125×3S
K-8	NS形専用加工刃

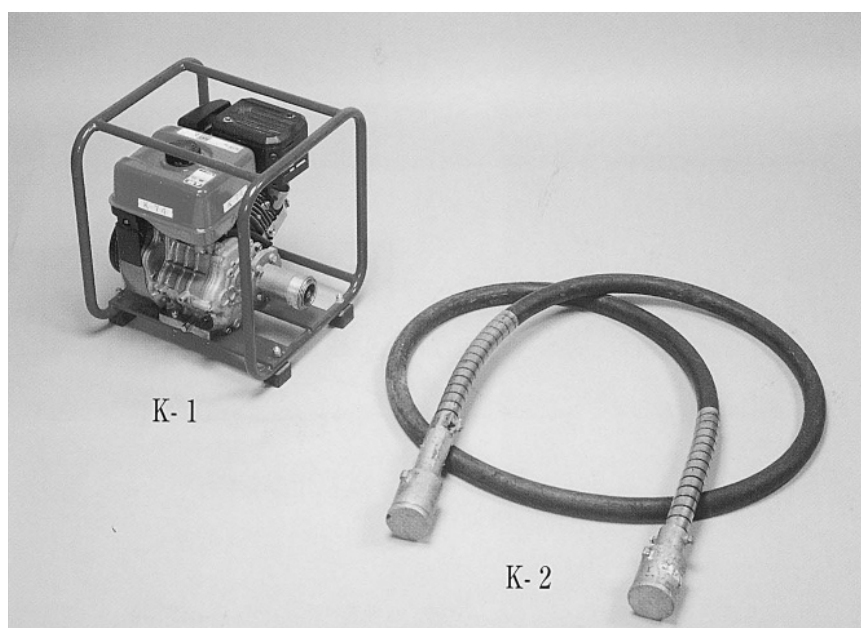

### <エンジン仕様>

品番	品名
K-1	エンジン本体
K-2	フレキシブルシャフト

# NS 挿口加工

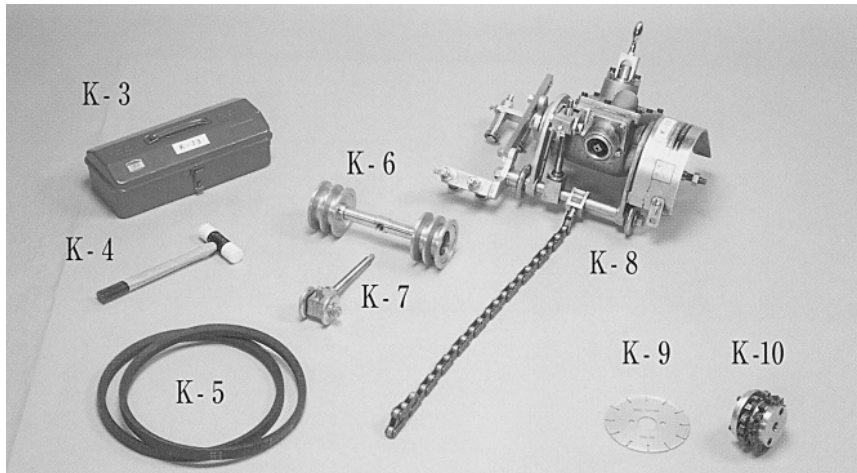

品番	品名	
K-3	工具箱	
K-4	プラスチックハンマー	
K-5	Vベルト	
K-6	従動プーリー	
K-7	フック	
K-8	キールカッター本体	
K-9	切断刃	125×3S 150×3S
K-10	専用加工刃	

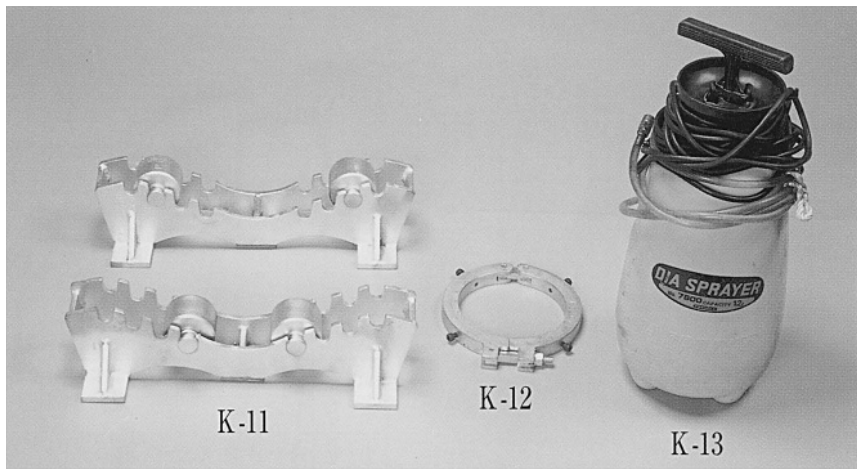

品番	品名
K-11	ローラー管台 H型
K-12	ガイドリング
K-13	給水タンク 12ℓ

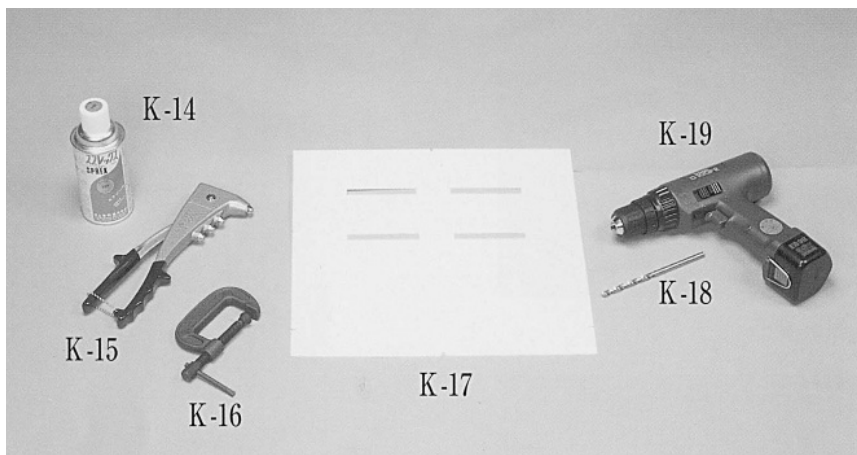

品番	品名
K-14	挿口白線用スプレー
K-15	ハンドリベッター
K-16	シャコ万力
K-17	挿口白線用ゲージ
K-18	ドリル刃
K-19	電動ドリル

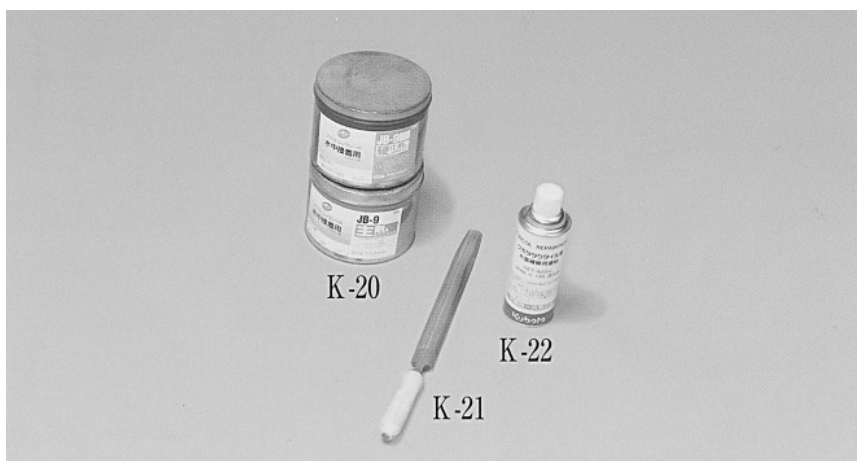

品番	品名
K-20	ライニング補修剤
K-21	鉄工用ヤスリ
K-22	ダクタイル管専用補修塗料

# NS形φ75~450 接合工具

## NSリーダー I

●対象口径 φ300  
(解体の場合はφ75~φ250に使用可能です。)

### 施工

#### 直管と直管の接合

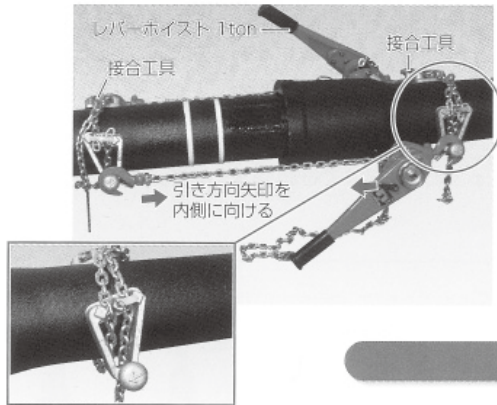

取付部拡大  
連結鎖の長さを調整することにより、複数口径に対応

#### 直管と異形管の接合

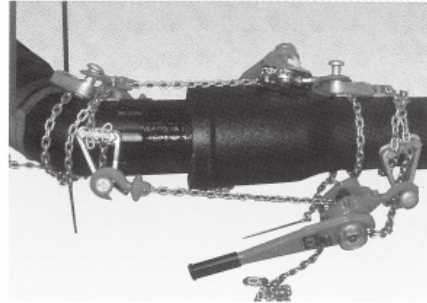

#### 直管の解体

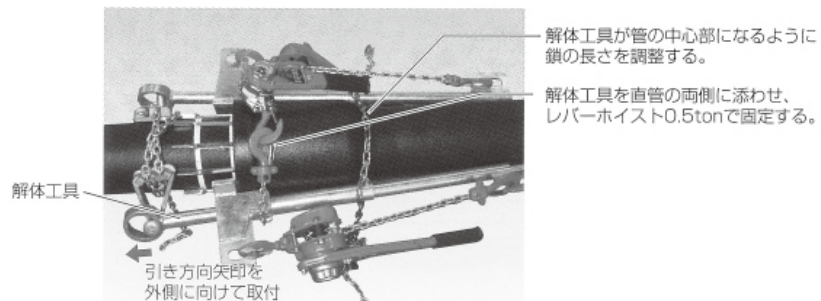

### 製品

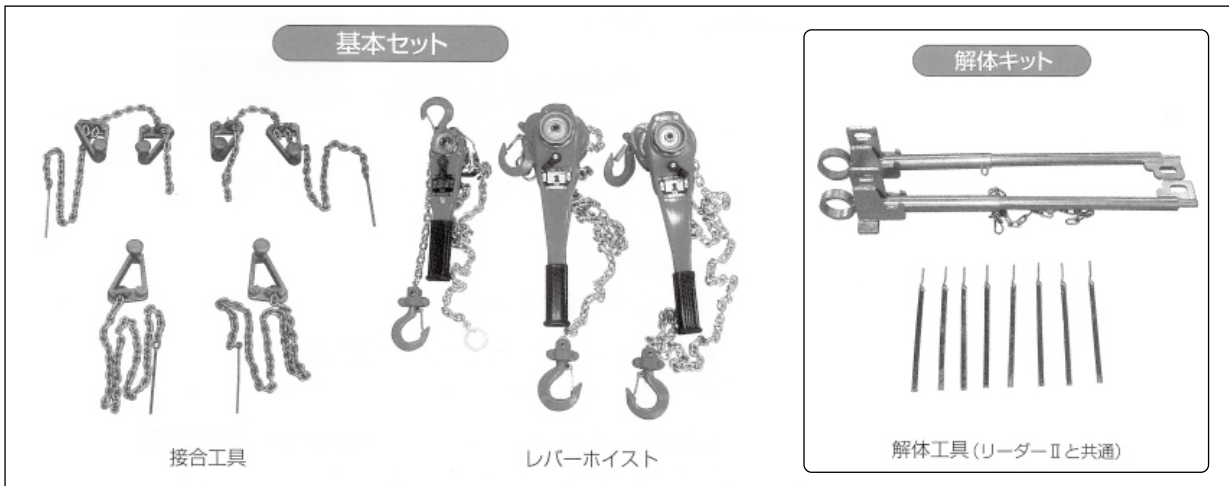

上記の解体工具では既設管の解体はできません。別途お問い合わせ願います。

品名	単位	標準価格	備考
リーダー I 接合工具	1組	159,400	接合用 呼び径75~300
リーダー 解体工具	1個	106,000	解体用 呼び径75~450
レバーホイスト 0.5トン	1台	21,000	異形管接合補助用 呼び径75~250
レバーホイスト 1トン	1台	34,500	接合用 呼び径75~250

※リーダーIにはレバーホイスト 1トン×2台と、0.5t×1台を使用します

# NSリーダーⅡ ●対象口径 φ300～450

施 工

## 直管と直管の接合

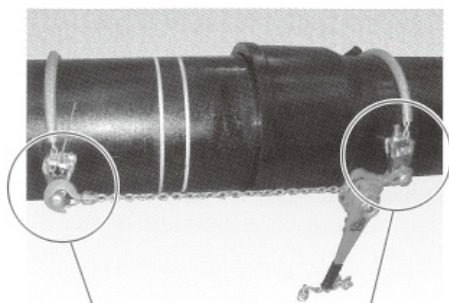

取付部拡大

口径に合わせて長さを調整



取付部拡大

調整ボルトを締め、鎖のたるみをとる

## 直管と異形管の接合

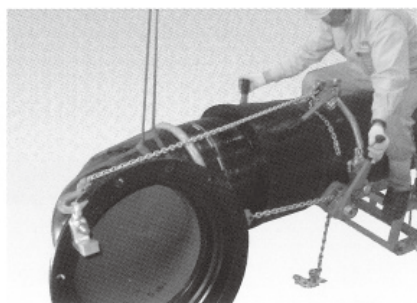

## 直管の解体

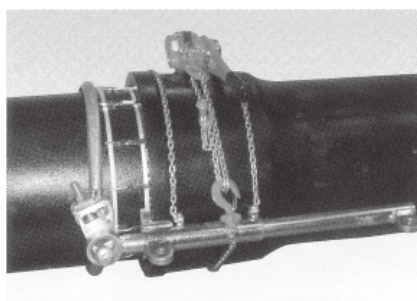

## ■製 品



※上記の解体工具では既設管の解体はできません。別途お問い合わせ願います。

品名	単位	標準価格	備考
リーダーⅡ 接合工具	1組	179,000	接合用 呼び径150～450
リーダー 解体工具	1個	106,000	解体用 呼び径75～450
レバーホイスト 1トン	1台	34,500	接合用 呼び径75～250
レバーホイスト 2トン	1台	48,000	接合用 呼び径75～450



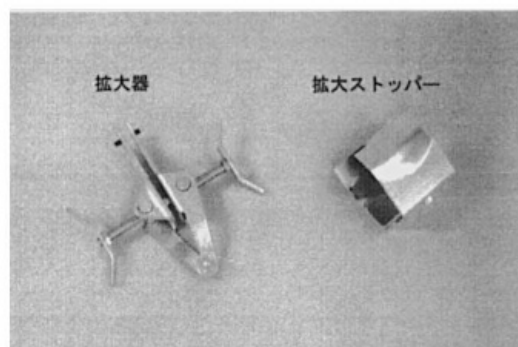
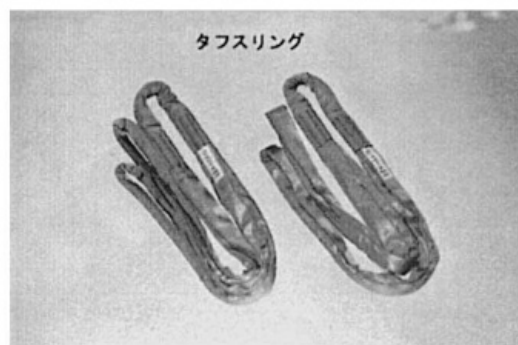
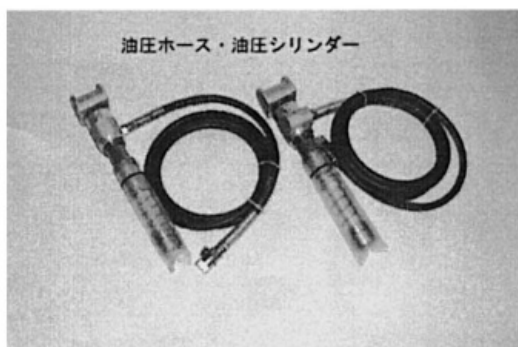
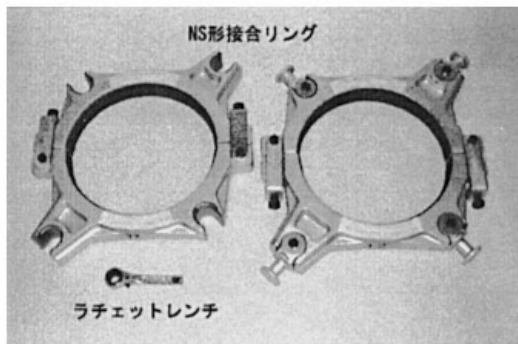

※リーダーⅡにはレバーホイスト 2トン×2台と、1t×1台 を使用します

# NS形接合工具(φ300~450)写真

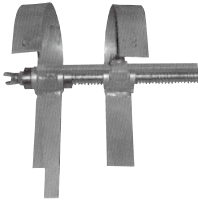

# NS形 φ500~1000 接合・解体工具

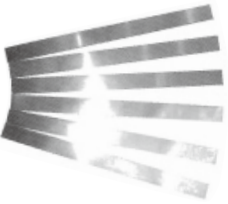
## 接合に必要な工具

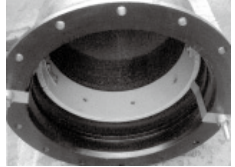
<p>①ロックリング拡大器</p> 	<p>②専用ストッパー</p> 	<p>③切管用挿口リング絞り器</p> 
<p>④解体矢用薄板</p> 	<p>⑤解体矢用 マイナスドライバー</p> 	<p>⑥ライナ固定治具</p> 

## 価格表

単価：円

品名	数量	単位	価格	備考
NS510接合工具基本セット	1	組	66,000	対応口径はφ500~1000
[セット内容]				
①ロックリング				
②専用ストッパー				
③切管用挿口リング絞り器				
④解体矢用薄板				
⑤解体矢用マイナスドライバー				
NS510ライナ固定治具				
φ500・φ600(3個セット)	1	個	17,000	
φ700(3個セット)	1	個	19,000	
φ800(4個セット)	1	個	27,000	
φ900(4個セット)	1	個	27,000	
φ1000(4個セット)	1	個	30,000	