

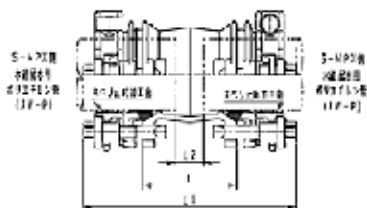

## スッポンMPX MP-P

水道配水用ポリエチレン管



略称/S-MPX-MP-P

呼び径	内外面エポキシ樹脂 粉体塗装	各部寸法			
		L	L1	L2	
				MAX	MIN
50	25,640	118	262	34	2
75	32,930	135	287	41	2
100	49,400	160	312	26	2
150	85,230	170	380	30	2
200	180,930	190	460	34	2
250	404,490	230	498	48	2

注) L2MAXは、パイプ挿入量を基にして算出。MINは、可とうしても干渉しない最小寸法

## スッポンMPX MP-K

水道配水用ポリエチレン管

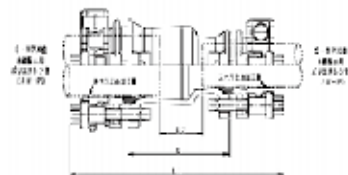

略称/S-MPX-MP-K

呼び径	内外面エポキシ樹脂 粉体塗装	各部寸法		
		L	L1	L2
75×50	35,690	150	298	61
100×50	45,790	165	313	56
100×75	48,560	170	322	56
150×75	64,030	215	396	98
150×100	79,800	215	396	78
200×150	159,980	245	485	97

注) 貫通タイプです。

## スッポンMPX ショートMP-B 11 1/4°

水道配水用ポリエチレン管

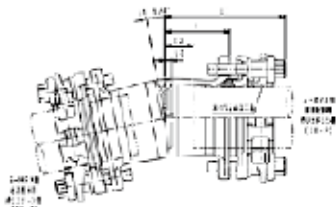

略称/S-MPX-MP-BS 11 1/4°

呼び径	内外面エポキシ樹脂 粉体塗装	各部寸法			
		L	L1	L2	L3
50×11 1/4°	24,210	69	141	27	9
75×11 1/4°	32,310	100	176	53	10
100×11 1/4°	47,120	110	186	43	17
150×11 1/4°	80,700	123	228	53	23
200×11 1/4°	203,420	145	280	67	35

## スッポンMPX ショートMP-B 22 1/2°

水道配水用ポリエチレン管

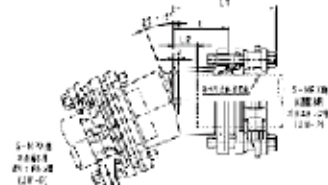

略称/S-MPX-MP-BS 22 1/2°

呼び径	内外面エポキシ樹脂 粉体塗装	各部寸法			
		L	L1	L2	L3
50×22 1/2°	24,890	72	144	30	12
75×22 1/2°	33,480	99	175	52	14
100×22 1/2°	48,250	116	192	49	23
150×22 1/2°	87,050	132	237	62	32
200×22 1/2°	204,930	155	290	77	45

## スッポンMPX ショートMP-B 45°

水道配水用ポリエチレン管

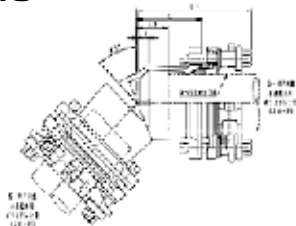

略称/S-MPX-MP-BS 45°

呼び径	内外面エポキシ樹脂 粉体塗装	各部寸法			
		L	L1	L2	L3
50×45°	26,250	78	150	36	18
75×45°	34,920	109	185	62	24
100×45°	53,340	129	205	62	36
150×45°	93,200	153	258	83	53
200×45°	213,690	180	315	102	70

## スッポンMPX ショートMP-B 90°

水道配水用ポリエチレン管

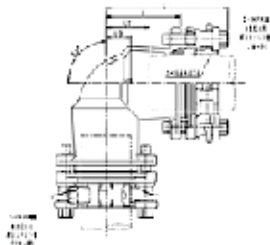

略称/S-MPX-MP-BS 90°

呼び径	内外面エポキシ樹脂 粉体塗装	各部寸法			
		L	L1	L2	L3
50×90°	27,720	96	168	54	36
75×90°	37,690	135	211	88	50
100×90°	55,940	164	240	97	71
150×90°	103,620	208	313	138	108
200×90°	230,280	245	380	167	135

## スッポンMPX ショートMP-F

水道配水用ポリエチレン管

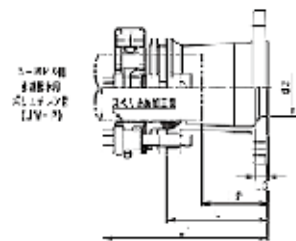

略称/S-MPX-MP-FS

呼び径	内外面エポキシ樹脂 粉体塗装	各部寸法					
		L	L1	L2	L3	d2	フランジ (RF)
50	21,850	120	192	78	15	53	JIS10  JIS7.5
75	32,680	135	211	88	17	80	
100	43,420	140	216	73	18	103	
150	70,480	155	260	85	21	153	
200	135,150	225	360	147	19	200	
250	289,630	230	364	139	119	255	

## スッポンMPX ショートMP-FK

水道配水用ポリエチレン管

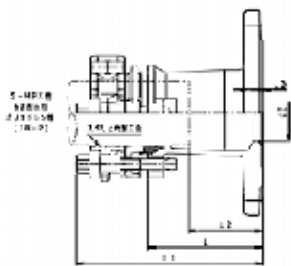

略称 / S-MPX-MP-FS-K

呼び径	内外面エポキシ樹脂 粉体塗装	各部寸法					フランジ (RF)
		L	L1	L2	L3	d2	
(F)75×50	28,100	120	192	78	15	53	JIS7.5
(F)100×75	33,220	135	211	88	17	80	
(F)150×75	40,540	135	211	88	17	80	
(F)150×100	54,170	142	218	75	20	103	
(F)200×150	91,790	158	263	88	24	153	

## スッポンMPX MP-T

水道配水用ポリエチレン管

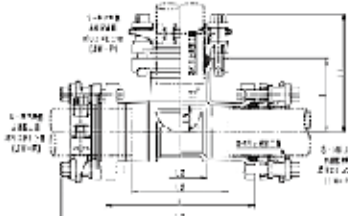

略称 / S-MPX-MP-T

呼び径	内外面エポキシ樹脂 粉体塗装	各部寸法								
		L	L1	L2	L3	I	I1	I2	I3	
50×50	43,280	200	344	116	80	100	172	58	40	
75×50	53,500	250	402	158	70	120	192	78	60	
×75	56,320	280	432	186	100	140	216	93	50	
100×50	71,320	290	442	156	104	140	212	98	80	
×75	73,950	310	462	176	124	155	231	108	65	
×100	87,370	350	502	216	164	175	251	108	82	
150×50	120,420	250	460	110	50	175	247	133	115	
×75	126,680	300	510	160	100	185	261	138	95	
×100	141,590	320	530	180	120	205	281	138	112	
×150	155,440	390	600	250	190	195	300	125	95	
200×75	240,910	315	585	159	95	225	301	178	135	
×100	254,870	350	620	194	130	245	321	178	152	
×150	290,930	410	680	254	190	230	335	160	130	
×200	344,640	480	750	324	260	240	375	162	130	

※その他の口径につきましては、弊社までお問い合わせ下さい。

## スッポンMPX MP-TF

水道配水用ポリエチレン管

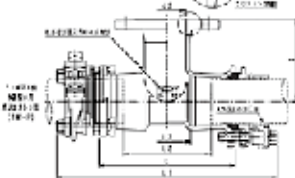

略称 / S-MPX-MP-TF

呼び径	内外面エポキシ樹脂 粉体塗装	各部寸法						フランジ (RF)
		L	L1	L2	L3	I	d2	
50×50	41,210	185	329	101	65	140	53	JIS10
×75	49,330	185	329	101	65	140	77	JIS7.5
75×50	46,550	250	402	156	70	165	53	JIS10
×75	54,300	275	427	181	95	135	77	JIS7.5
100×50	67,380	265	417	131	79	150	53	JIS10
×75	75,330	285	437	151	84	150	75	JIS7.5
×100	90,250	315	467	181	129	150	102	JIS7.5
150×50	110,070	270	480	130	70	185	53	JIS10
×75	116,900	295	505	155	86	185	75	JIS7.5
×100	128,180	320	530	180	120	185	102	JIS7.5
×150	134,420	365	575	225	165	210	153	JIS7.5
200×75	241,680	315	585	159	95	220	75	JIS7.5

## スッポンMPX MP-TF台付

水道配水用ポリエチレン管

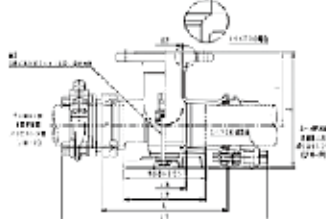

略称 / S-MPX-MP-TF台付

呼び径	内外面エポキシ樹脂 粉体塗装	各部寸法								フランジ (RF)
		L	L1	L2	L3	I	J	d2		
50×50	53,280	185	329	101	65	140	225	53	JIS10	
50×75	61,400	185	329	101	65	140	225	77	JIS7.5	
75×50	57,570	250	402	156	70	165	260	53	JIS10	
75×75	65,320	275	427	181	95	135	230	77	JIS7.5	
100×75	86,350	285	437	151	84	150	265	75	JIS7.5	
150×75	127,920	295	505	155	86	185	330	75	JIS7.5	
200×75	252,700	315	585	159	95	220	405	75	JIS7.5	

## スッポンMPX MP-BF

水道配水用ポリエチレン管

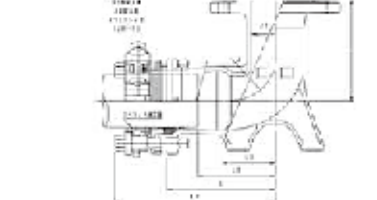

略称 / S-MPX-MP-TF-U台付

呼び径	内外面エポキシ樹脂 粉体塗装	各部寸法										フランジ (RF)
		L	L1	L2	L3	I	J	d2	R1	R2		
75×75	110,960	292	444	198	112	200	310	77	132.5	95.0	JIS7.5	
100×75	145,130	302	454	168	112	180	300	77	145.0	107.5		
150×75	195,990	332	542	192	112	205	355	77	173.0	135.3		
200×75	339,760	400	670	244	180	240	415	77	200.0	161.8		

## スッポンMPX MP-BF台付

水道配水用ポリエチレン管

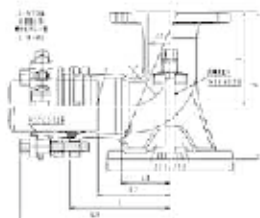

略称 / S-MPX-MP-BF

呼び径	内外面エポキシ樹脂 粉体塗装	各部寸法							フランジ (RF)
		L	L1	L2	L3	I	d2	R	
75×90	52,950	175	251	128	85	170	77	72	JIS7.5

略称 / S-MPX-MP-BF台付

呼び径	内外面エポキシ樹脂 粉体塗装	各部寸法								フランジ (RF)
		L	L1	L2	L3	I	J	d2	R	
50×F75×90°	58,600	120	192	78	60	140	225	75	42	JIS7.5
75×90	60,420	175	251	128	85	170	265	77	72	JIS7.5

## スッポンMPX MP-V

水道配水用ポリエチレン管×塩ビ・銅管/ポリ管 (JIS)・SUS管

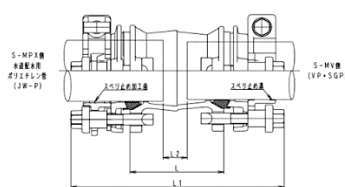
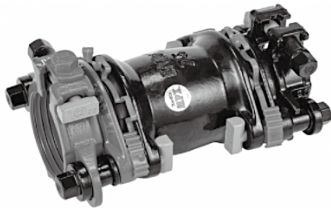

略称 / S-MPX-MP-V

呼び径	内外面エポキシ樹脂粉末塗装		各部寸法			
	V側塩ビ・銅管用	V側ポリ管 (JIS)・SUS管用	L	L1	L2	
50	27,160	28,100	118	267	MAX	MIN
75	32,930	34,130	135	292	35	4
100	49,400	50,940	152	313	27	4
150	79,400	81,440	160	359	29	6
200	152,540	158,710	190	430	32	8
250	301,960	—	317	579	114	49

注) L2MAXは、パイプ挿入量を基にして算出。MINは、可とうしても干渉しない最小寸法

## スッポンMPX MP-V-K

水道配水用ポリエチレン管×塩ビ・銅管/ポリ管 (JIS)・SUS管

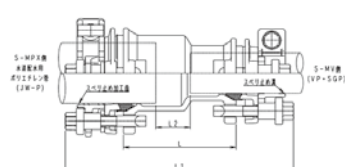

略称 / S-MPX-MP-V-K

呼び径	内外面エポキシ樹脂粉末塗装		各部寸法		
	V側塩ビ・銅管用	V側ポリ管 (JIS)・SUS管用	L	L1	L2
(P) 50×40 (V)	26,590	27,400	115	247	19
(P) 75×40 (V)	31,610	32,420	130	266	29
(P) ×50 (V)	34,360	35,300	165	318	51
(P) ×65 (V)	38,120	39,240	186	336	69
(P) 100×50 (V)	42,900	43,840	186	339	52
(P) ×75 (V)	48,560	49,760	170	327	30
(P) 150×75 (V)	64,030	65,230	215	401	72
(P) ×100 (V)	77,410	78,950	215	405	62

注) 呼び径75×50はショートタイプです

## スッポンMPX MV-P-K

塩ビ・銅管/ポリ管 (JIS)・SUS管×水道配水用ポリエチレン管

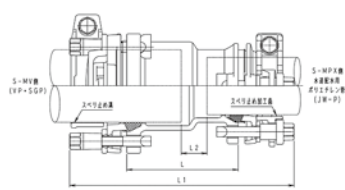
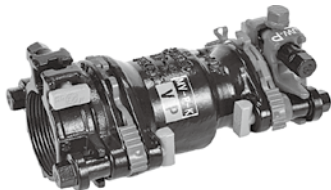

略称 / S-MPX-MV-P-K

呼び径	内外面エポキシ樹脂粉末塗装		各部寸法		
	V側塩ビ・銅管用	V側ポリ管 (JIS)・SUS管用	L	L1	L2
(V) 75× 50(P)	35,690	36,890	150	303	35
(V) 100× 50(P)	45,790	47,330	165	322	40
(V) × 75(P)	48,560	50,100	170	331	40
(V) 150× 75(P)	56,090	58,130	190	360	52
(V) ×100(P)	69,450	71,490	215	385	57
(V) 200× 75(P)	89,240	95,410	279	460	132

## スッポンMPX MP-T-V

水道配水用ポリエチレン管×塩ビ・銅管/ポリ管 (JIS)・SUS管 (分岐部)

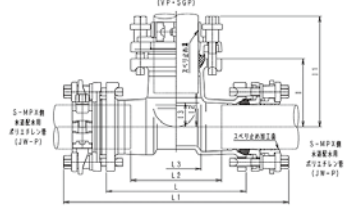

略称 / S-MPX-MP-T-V

呼び径	内外面エポキシ樹脂粉末塗装		各部寸法								
	V側塩ビ・銅管用	V側ポリ管 (JIS)・SUS管用	L	L1	L2	L3	I	I1	I2	I3	
☆本管 (P) 50×40枝部 (V)	42,960	43,770	174	318	90	54	95	155	56	40	
☆本管 (P) ×50枝部 (V)	43,280	44,220	200	344	116	80	100	171	54	40	
本管 (P) 75×40枝部 (V)	53,940	54,750	240	392	145	60	128	188	74	58	
本管 (P) ×50枝部 (V)	53,500	54,440	250	402	156	70	130	207	63	50	
本管 (P) ×75枝部 (V)	56,320	57,520	280	432	186	100	140	221	67	50	
本管 (P) 100×50枝部 (V)	70,530	71,470	280	432	145	94	145	222	78	65	
本管 (P) ×75枝部 (V)	73,950	75,150	310	462	176	124	155	236	82	65	
☆本管 (P) 150×50枝部 (V)	120,420	121,360	250	460	110	50	175	246	129	115	
本管 (P) ×75枝部 (V)	126,680	127,880	300	510	160	100	185	266	112	95	

注) 管本体はMD本体と兼用です。そのため枝部の挿入量が異なります。

## スッポンMPX MV-T-P

塩ビ・銅管/ポリ管 (JIS)・SUS管×水道配水用ポリエチレン管 (分岐部)

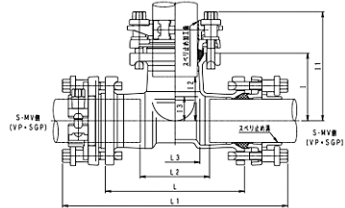

略称 / S-MPX-MV-T-P

呼び径	内外面エポキシ樹脂粉末塗装		各部寸法								
	V側塩ビ・銅管用	V側ポリ管 (JIS)・SUS管用	L	L1	L2	L3	I	I1	I2	I3	
本管 (V) 50×50枝部 (P)	43,280	45,160	200	342	108	80	100	172	58	40	
本管 (V) 75×50枝部 (P)	53,500	55,900	250	412	104	70	120	192	78	60	
本管 (V) ×75枝部 (P)	56,320	58,720	280	442	134	100	140	216	93	50	
本管 (V) 100×75枝部 (P)	73,950	77,030	290	460	124	100	155	231	108	65	
本管 (V) 150×75枝部 (P)	126,680	130,760	320	508	138	100	180	256	133	90	

注) 管本体はMD本体と兼用です。そのため枝部の挿入量が異なります。

## スッポンMPX ショートMP-V-B 45°

水道配水用ポリエチレン管×塩ビ・銅管/ポリ管 (JIS)・SUS管

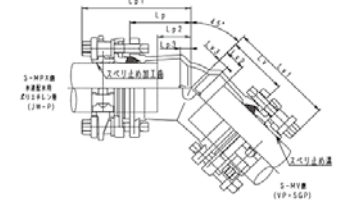

略称 / S-MPX-MP-V-BS 45°

呼び径	内外面エポキシ樹脂粉末塗装		各部寸法								
	V側塩ビ・銅管用	V側ポリ管 (JIS)・SUS管用	Lp	Lp1	Lp2	Lp3	Lv	Lv1	Lv2	Lv3	
50×45°	29,160	30,100	78	150	36	18	98	175	31	18	
75×45°	38,830	40,030	109	185	62	24	109	190	36	24	
100×45°	59,280	60,820	129	205	62	36	129	214	46	34	
150×45°	103,550	105,590	153	258	83	53	160	254	69	50	

注) ISO-PE管用の施工手順を参照してください。

## スッポンMPX ショートMP-V-B 90°

水道配水用ポリエチレン管×塩ビ・銅管/ポリ管 (JIS)・SUS管

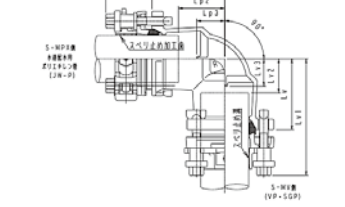
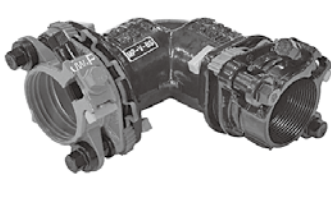

略称 / S-MPX-MP-V-BS 90°

呼び径	内外面エポキシ樹脂粉末塗装		各部寸法								
	V側塩ビ・銅管用	V側ポリ管 (JIS)・SUS管用	Lp	Lp1	Lp2	Lp3	Lv	Lv1	Lv2	Lv3	
50×90°	30,810	31,750	100	172	58	40	120	197	53	40	
75×90°	41,860	43,060	135	211	88	50	135	216	62	50	
100×90°	60,070	61,610	164	240	97	71	164	249	81	69	
150×90°	111,550	113,590	208	313	138	108	208	302	117	98	

注) ISO-PE管用の施工手順を参照してください。

※11 1/4, 22 1/2についてはお問い合わせ下さい。

## スッポンMPX MP-D

水道配水用ポリエチレン管×ダクタイル鋳鉄管(75~150)・内外面被覆鋼管

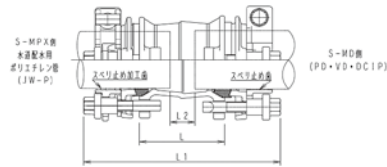
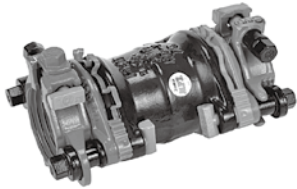

略称/S-MPX-MP-D

呼び径	内外面エポキシ樹脂 粉体塗装	各部寸法			
		L	L1	L2	
				MAX	MIN
☆50	29,230	118	261	30	3
50×S50	38,920	125	273	32	3
75	37,690	131	283	33	4
100	56,560	139	291	18	5
150	82,620	166	367	32	7

注) L2MAXは、パイプ挿入量を基にして算出。MINは、可とうしても干渉しない最小寸法

## スッポンMPX MP-C(K形)

水道配水用ポリエチレン管×ダクタイル鋳鉄管(250)

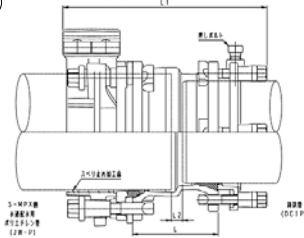
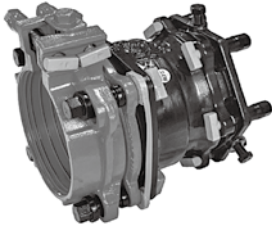

略称/S-MPX-MP-C(K形)

呼び径	内外面エポキシ樹脂 粉体塗装	各部寸法			
		L	L1	L2	
				MAX	MIN
250	300,340	180	413	27	2

注) C側受口は分解して組み立て下さい。(詳細はタグタイル鋳鉄管の施工手順による)

注) L2MAXは、パイプ挿入量を基にして算出。MINは、可とうしても干渉しない最小寸法

## スッポンMPX MD-P-K

ダクタイル鋳鉄管・内外面被覆鋼管×水道配水用ポリエチレン管

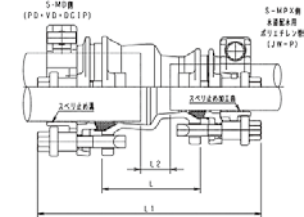

略称/S-MPX-MD-P-K

呼び径	内外面エポキシ樹脂 粉体塗装	各部寸法		
		L	L1	L2
(D) 75×50(P)	29,510	130	278	37
(D) 100×50(P)	39,680	165	313	69
(D) ×75(P)	46,130	160	312	59
(D) 150×50(P)	62,930	185	353	79
(D) ×75(P)	62,540	206	378	95
(D) ×100(P)	75,820	215	387	84

## スッポンMPX MD-T-P

ダクタイル鋳鉄管(75・100)・内外面被覆鋼管×水道配水用ポリエチレン管(分岐部)

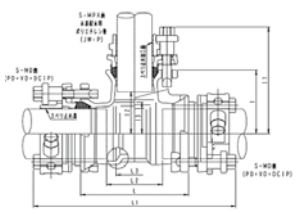

略称/S-MPX-MD-T-P

呼び径	内外面エポキシ樹脂 粉体塗装	各部寸法							
		L	L1	L2	L3	l1	l2	l3	
☆本管(D)50×50枝部(P)	43,280	200	342	108	80	100	172	58	40
☆本管(D)75×50枝部(P)	53,500	195	347	93	67	118	190	76	58
本管(D)100×50枝部(P)	55,940	230	382	122	92	140	212	98	80

略称/S-MPX-MP-D-BS 45°

呼び径	内外面エポキシ樹脂 粉体塗装	各部寸法									
		Lp	Lp1	Lp2	Lp3	Ld	Ld1	Ld2	Ld3	R	
☆50×45°	26,250	78	150	36	27	78	149	32	29	30	
75×45°	34,920	118	194	71	28	93	169	42	29	52	
100×45°	53,340	129	205	62	36	104	180	50	35	60	
150×45°	93,200	150	255	80	50	129	225	65	49	95	

## スッポンMPX ショートMP-D-B

水道配水用ポリエチレン管×  
ダクタイル鋳鉄管(75・100)・内外面被覆鋼管

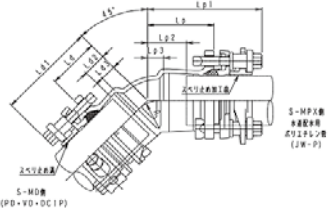

略称/S-MPX-MP-D-BS 90°

呼び径	内外面エポキシ樹脂 粉体塗装	各部寸法									
		Lp	Lp1	Lp2	Lp3	Ld	Ld1	Ld2	Ld3	R	
☆50×90°	27,720	96	168	54	36	96	167	50	36	30	
75×90°	37,690	151	227	104	61	125	201	74	61	52	
100×90°	55,940	164	240	97	71	137	213	83	68	60	
150×90°	103,620	202	307	132	102	177	273	113	97	95	

☆配り50×内外被覆鋼管50の接続になります。

配り50×T形鋳鉄管50の接続はスッポンMP-V-Bをご利用下さい。

※11 1/4, 22 1/2についてはお問い合わせ下さい。

## スッポンMPX MP-A

水道配水用ポリエチレン管×  
石綿管1種(接合部、切管部兼用)/鋳鉄管インチ管75・100

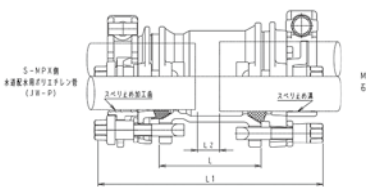
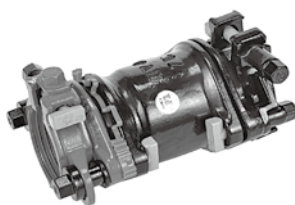

略称/S-MPX-MP-A

呼び径	内外面エポキシ樹脂 粉体塗装	各部寸法			
		L	L1	L2	
				MAX	MIN
50	30,970	120	263	27	3
75	38,440	135	287	34	3
100	58,820	145	303	19	4
150	87,650	155	355	28	5
200	185,300	200	430	37	7

注) A側受口は分解して組み立て下さい。(詳細はSK-MAストップリング施工手順による)

注) L2MAXは、パイプ挿入量を基にして算出。MINは、可とうしても干渉しない最小寸法

## スッポンMPX MPメカ型キャップII

水道配水用ポリエチレン管

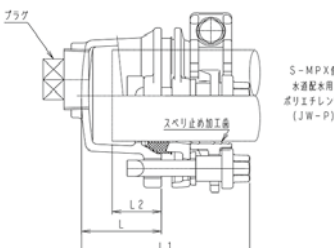

略称/S-MPX-MP-CAPII

呼び径	内外面エポキシ樹脂 粉体塗装	各部寸法			
		L	L1	L2	プラグ
50	17,620	72	144	42	25A
75	24,330	70	146	47	50A
100	34,340	99	175	67	
150	56,000	107	212	70	
200	120,770	112	247	78	
250	233,700	134	268	91	

注) ISO-PE管用の施工手順P174を参照してください。

塩ビ管・鋼管／ポリ管 (JIS) ・SUS管用／水道配水用ポリエチレン管用一体型ソフトシール仕切弁

# スッポンMソフト® シリーズ

スッポンMジョイントシリーズのメカ形受口を  
装備した一体型ソフトシール仕切弁

水道配水用ポリエチレン管 (JW-P) 用

## スッポンMPXソフト



呼び径50~200

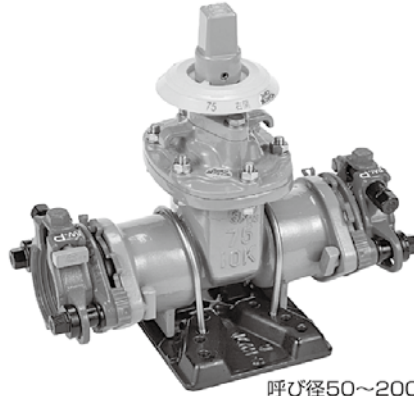

呼び径50~200  
開度計付

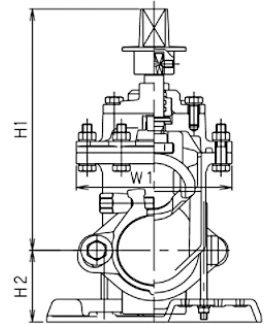
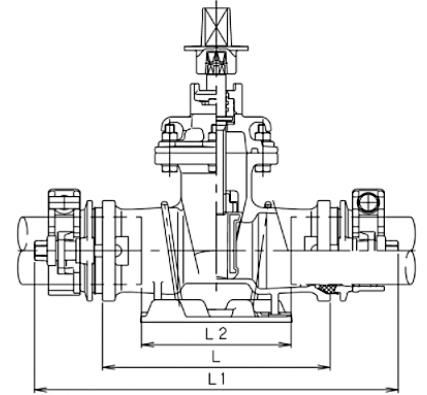

略称/S-MPX-SS

スッポンMPXソフト

仕様	内外面エポキシ樹脂粉体塗装		各部寸法						
	水道配水用ポリエチレン管用 台付	水道配水用ポリエチレン管用 台付・開度計付	L	L1	L2	H1	H1	W1	
呼び径									
50	114,670	123,370	236	380	146	285	75	168	
75	131,230	139,930	286	438	190	320	95	196	
100	167,690	176,390	300	452	162	367	110	222	
150	277,610	286,310	334	544	188	456	145	295	
200	458,920	467,620	450	720	294	520	185	366	

高密度ポリエチレン管×塩ビ管・鋼管／ポリ管 (JIS) ・SUS管用

## スッポンMPX PVソフト 翌日以降の出荷となります。

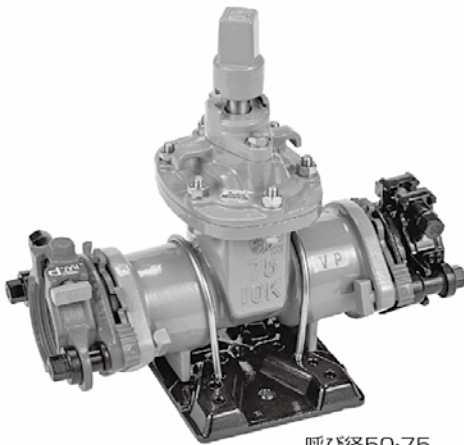

呼び径50・75

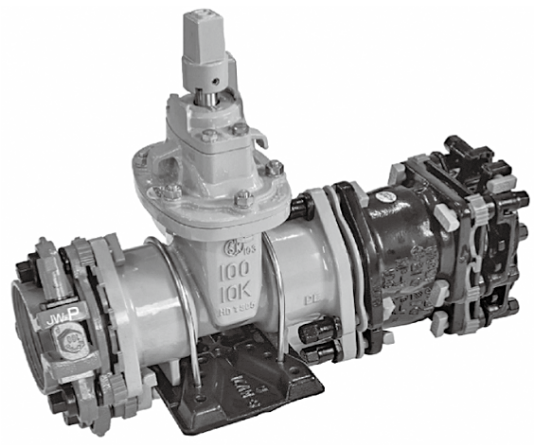

呼び径100・150

略称/S-MPX-V-SS スッポンMPX PVソフト

略称/S-MPX-V-SS スッポンMPX PVソフト

仕様	内外面エポキシ樹脂粉体塗装	
	V側塩ビ・鋼管用 台付	V側塩ビ・鋼管用 台付・開度計付
呼び径		
50	114,670	123,370
75	131,230	139,930
100	201,040	209,740
150	328,210	336,910

仕様	内外面エポキシ樹脂粉体塗装	
	V側ポリ管 (JIS)・SUS管用 台付	V側ポリ管 (JIS)・SUS管用 台付・開度計付
呼び径		
50	115,450	124,150
75	132,230	140,930
100	202,320	211,020
150	329,910	338,610

※各種寸法についてはお問い合わせ下さい。