

## 種 類

対象規格:WSP-067 適用

製品の種類		製品の状態		用途(例)
区分	記号	内面処理	外面処理	
ナイロンコーティング鋼管		ナイロンコーティング (ボルト穴・リング含む)		上水配管・海水配管 (屋内・水中)

## 製品性能

試験項目	内面部被膜性能	外面部被膜性能
被膜厚さ試験	0.3mm以上	0.3mm以上
ピンホール試験	火花が発生しないこと	
密着力	40N/10mm以上のこと。	40N/10mm以上のこと。
偏平	被膜が剥がれ、割れが生じないこと。	
衝撃	被膜が剥がれ、割れが生じないこと。	
浸出性	味	異常でないこと
	臭気	異常でないこと
	色度	0.5度以下
	濁度	0.2度以下
	有機物 (全有機炭素 TOC の量)	0.5mg/L以下
	残留塩素の減量	0.7mg/L以下
	鉄	0.03mg/L以下
	亜鉛	0.1mg/L以下
銅	0.1mg/L以下	

※ WSP-067の規定によりご注文を受けた製品での試験・検査は、被膜厚さ、ピンホール試験のみとする。その他の性能試験は、形式試験とする。

## 適用鋼材

材 料	対 象 規 格
鋼 管	JIS G 3452 配管用炭素鋼鋼管
	JIS G 3457 配管用アーク溶接炭素鋼鋼管
溶 接 式 管 継 手	JIS B 2311 一般配管用鋼製突合せ溶接式管継手
	JIS B 2312 配管用鋼製突合せ溶接式管継手
	JPF SP 003 鋼製溶接式ネックエルボ
フ ラ ン ジ	JIS B 2220 鋼製管フランジ
	JIS G 3443-2 水輸送用塗覆装鋼管—第2部:異形管

※ 上記以外の鋼材についてはご相談ください。

ナイロンコーティング鋼管「 NC-11」は、鋼管の内・外面を粉体ナイロン-11で流動浸漬法によって熱融着させボルト穴を含め、全面コーティングされます。

色はホワイト、ブルー、グレーの3色にて対応できます。

NC-11マンセル価 (参考)	ホワイト	グレー	ブルー
	N-9.4	N-5	10B5/10

# NC-SS

直管



フランジタイプ

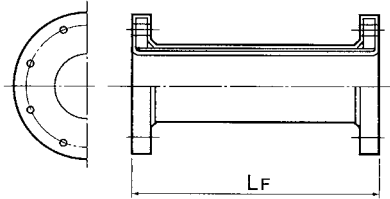

(mm)

呼び径 (A)	フランジタイプ 7.5K・JIS5K・10K・20K L <sub>F</sub>	参考質量 (kg)		
		フランジ		パイプ (1m)
		(1枚)	(2枚)	
20	90 ~ 2,750	0.7	1.4	1.7
25	90 ~ 2,750	1.1	2.2	2.4
32	90 ~ 4,000	1.5	3.0	3.4
40	90 ~ 4,500	1.6	3.2	3.5
50	90 ~ 5,500	1.9	3.8	5.3
65	115 ~ 5,500	2.6	5.2	7.5
80	115 ~ 5,500	3.9	7.8	8.8
100	115 ~ 5,500	4.6	9.2	12.2
125	125 ~ 5,500	5.8	11.6	15.0
150	125 ~ 5,500	7.4	14.8	19.8
200	125 ~ 5,500	9.1	18.2	30.1
250	140 ~ 5,500	13.6	27.2	42.4
300	140 ~ 5,500	16.2	32.4	53.0
350	140 ~ 5,500	23.6	47.2	67.7
400	170 ~ 6,000	28.4	56.8	77.6
450	170 ~ 6,000	35.6	71.2	87.5
500	170 ~ 6,000	40.0	80.0	97.4
550	190 ~ 6,000	43.1	86.2	118.0
600	190 ~ (6,000)	49.9	99.8	129.0
650	190 ~ (6,000)	52.1	104.2	140.0
700	190 ~ (6,000)	67.1	134.2	151.0
750	200 ~ (6,000)	93.2	186.4	162.0
800	200 ~ (6,000)	81.9	163.8	173.0

※ ( ) 内は管+フランジ重量が1,000kg以下のMAX長さとする。  
 ※3MPa以上の高圧配管については、25A以上とする。(20Aは制作不可)  
 ※参考質量……呼び径20~65、550、650、750はJIS10Kフランジ・RF形の場合を、  
 上記以外の呼び径は水協7.5Kフランジ・RF形の場合を掲載しております。

# NC-90E

90°エルボ



フランジタイプ

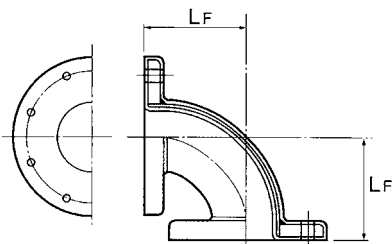

(mm)

呼び径 (A)	フランジタイプ 7.5K・JIS5K・10K L <sub>F</sub>	参考質量 (kg)
	L <sub>F</sub>	
20	80	1.6
25	97	2.4
32	112	3.2
40	90	3.5
50	95	4.4
65	115	6.3
80	137	9.4
100	160	12.1
125	195	16.1
150	235	21.9
200	310	32.6
250	390	52.6
300	465	70.4
350	545	103.4
400	620	131.1
450	695	165.4
500	770	197.0
550	845	227.2
600	925	267.8
650	1,000	302.2
700	1,075	363.2
750	1,150	450.4
800	1,230	463.8

※上記以外のフランジを使用の場合はご相談ください。  
 ※40A以下は冷間加工曲げとする。  
 ※参考質量……呼び径20~65、550、650、750はJIS10Kフランジ・RF形の場合を、  
 上記以外の呼び径は水協7.5Kフランジ・RF形の場合を掲載しております。

# NC-45E

45° エルボ

(mm)



フランジタイプ

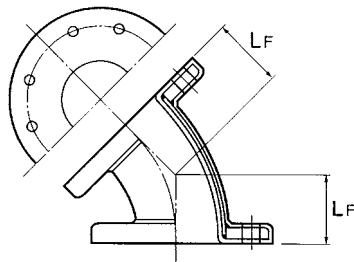

呼び径 (A)	フランジタイプ 7.5K・JIS5K・10K L <sub>F</sub>	参考質量 (kg)
20	52	1.5
25	63	2.3
32	63	3.1
40	63	3.3
50	65	4.1
65	72	5.8
80	75	8.6
100	85	10.7
125	102	13.8
150	123	18.4
200	130	25.4
250	165	39.9
300	195	51.4
350	230	75.3
400	260	94.0
450	290	118.3
500	325	138.5
550	355	156.7
600	385	183.8
650	420	203.2
700	450	248.7
750	480	318.4
800	515	313.8

※上記以外のフランジを使用の場合はご相談ください。

※40A以下は冷間加工曲げとする。

※参考質量……呼び径20~65、550、650、750はJIS10Kフランジ・RF形の場合を、上記以外の呼び径は水協7.5Kフランジ・RF形の場合を掲載しております。

# NC-CR/ER

レギュレーサ

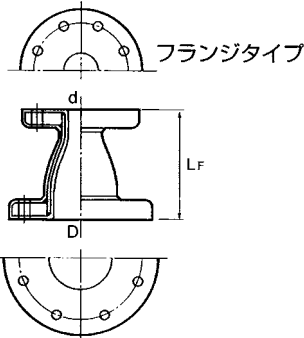
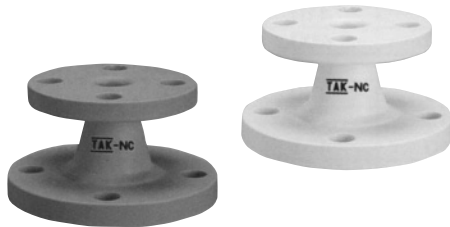

(mm)

呼び径 D×d	フランジタイプ 7.5K・JIS5K・10K L <sub>F</sub>	参考質量 (kg)
25 × 20	83	2.0
32 × 25	83	2.8
20	83	3.3
40 × 32	94	3.3
25	94	2.9
20	94	2.5
50 × 40	86	3.8
32	86	3.7
25	86	3.3
20	86	2.9
65 × 50	100	5.1
40	100	4.7
32	100	4.6
25	100	4.2
80 × 65	100	7.2
50	100	6.4
40	100	6.1
32	100	6.0

呼び径 D×d	フランジタイプ 7.5K・JIS5K・10K L <sub>F</sub>	参考質量 (kg)
100 × 80	112	9.6
65	112	8.2
50	112	7.5
125 × 100	140	12.1
80	140	11.3
65	140	9.9
50	140	9.1
150 × 125	150	15.8
100	150	14.4
80	150	13.5
65	150	12.1
200 × 150	168	20.6
125	168	18.8
100	168	17.4
250 × 200	195	29.6
150	195	27.3
125	195	25.5
300 × 250	220	36.5

呼び径 D×d	フランジタイプ 7.5K・JIS5K・10K L <sub>F</sub>	参考質量 (kg)
300 × 200	220	34.6
150	220	13.3
125	220	30.3
350 × 300	352	61.0
250	352	56.9
200	352	51.0
400 × 350	370	77.9
300	370	69.3
250	370	65.2
450 × 400	400	95.5
350	400	89.0
300	400	80.4
500 × 450	670	122.6
400	670	113.1
350	670	106.0
550 × 500	670	135.1
450	670	128.2
400	670	118.5

呼び径 D×d	フランジタイプ 7.5K・JIS5K・10K L <sub>F</sub>	参考質量 (kg)
600 × 550	670	150.0
500	670	144.4
450	670	137.5
650 × 600	780	176.5
550	780	166.7
500	780	160.5
700 × 650	790	199.7
600	790	194.5
550	790	184.7
750 × 700	790	246.8
650	790	228.8
600	790	223.6
800 × 750	790	267.1
700	790	238.6
650	790	230.5

※上記以外のフランジを使用の場合はご相談ください。

※参考質量……呼び径20~65、550、650、750はJIS10Kフランジ・RF形の場合を、左記以外の呼び径は水協7.5Kフランジ・RF形の場合を掲載しております。

**NC-T**  
チーズ



フランジタイプ

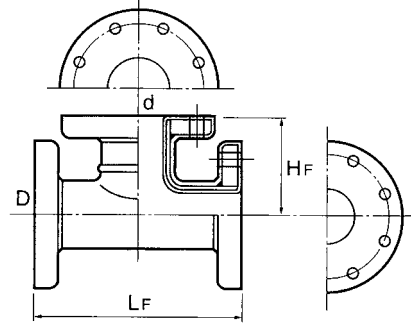

(mm)

呼び径	フランジタイプ 7.5K・JIS5K・10K		参考質量 (kg)
	D × d	L <sub>F</sub> H <sub>F</sub>	
20	× 20	200 76	2.7
25	× 25	200 81	4.1
32	× 32	200 90	5.4
40	× 40	240 95	5.8
	32	240 95	5.8
	25	240 90	5.3
50	× 50	250 110	7.6
	40	250 110	7.0
	32	250 95	6.9
65	× 65	280 120	10.8
	50	280 110	9.8
	40	280 110	9.2
	32	280 95	9.1
80	× 80	300 150	15.7
	65	300 130	14.0
	50	300 120	13.0
	40	300 110	12.4
100	× 100	320 160	19.7
	80	320 150	18.3
	65	320 140	16.5
	50	320 130	15.7
	40	320 110	15.0
125	× 125	350 170	25.2
	100	350 170	23.5
	80	350 160	22.2
	65	350 150	20.6
	50	350 140	19.5
150	× 150	350 190	32.9
	125	350 185	30.3
	100	350 180	28.5
	80	350 170	27.1
	65	350 160	25.5
200	× 200	370 23	45.4
	150	370 230	41.3
	125	370 215	38.4
	100	370 210	36.5
	80	370 200	35.0
250	× 250	440 270	70.9
	200	440 260	62.8
	150	440 250	58.2
	125	440 245	55.3
	100	440 240	53.4
300	× 300	520 320	93.1
	250	520 290	85.9
	200	520 280	77.5
	150	520 270	72.7
	125	520 265	69.7

呼び径	フランジタイプ 7.5K・JIS5K・10K		参考質量 (kg)
	D × d	L <sub>F</sub> H <sub>F</sub>	
350	× 350	570 350	133.1
	300	570 340	120.0
	250	570 310	112.5
	200	570 300	103.9
	150	570 290	98.9
400	× 400	720 360	169.0
	350	720 355	160.3
	300	720 355	147.7
	250	720 350	141.1
	200	720 335	131.9
450	× 450	780 390	209.2
	400	780 380	197.3
	350	780 380	188.8
	300	780 370	175.3
	250	780 360	168.3
500	× 500	860 430	245.6
	450	860 420	236.1
	400	860 410	224.0
	350	860 410	215.1
	300	860 400	201.2
	250	860 380	193.5
	200	860 370	184.0
550	× 550	940 470	295.7
	500	940 455	281.0
	450	940 440	271.2
	400	940 420	258.1
600	× 600	960 480	335.5
	550	960 480	323.4
	500	960 480	310.4
	450	960 460	299.5
650	× 650	1,010 505	368.4
	600	1,010 490	358.7
	550	1,010 480	345.3
	500	1,010 465	330.9
700	× 700	1,060 530	441.4
	650	1,060 530	420.6
	600	1,060 515	410.6
	550	1,060 505	397.0
750	× 750	1,130 565	533.1
	700	1,130 555	499.3
	650	1,130 555	478.2
	600	1,130 540	468.0
800	× 800	1,210 605	559.7
	750	1,210 595	562.7
	700	1,210 580	527.8
	650	1,210 580	506.4

※参考質量……呼び径20~65、550、650、750はJIS10Kフランジ・RF形の場合を、左記以外の呼び径は水協7.5Kフランジ・RF形の場合を掲載しております。

## 直管（内外面コーティング）

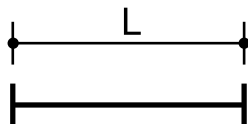

単位：円／本

長さ L サイズ(A)	～1,000	～2,000	～3,000	～4,000	～5,500
20	17,900	23,500	31,200	—	—
25	20,200	27,600	35,000	—	—
32	23,200	31,800	39,000	49,800	—
40	26,000	33,900	42,800	54,400	—
50	38,300	46,900	57,900	69,700	86,100
65	41,000	52,700	66,600	79,400	100,500
80	49,400	65,500	81,800	97,400	121,100
100	61,400	84,200	105,600	125,800	156,000
125	78,900	105,100	131,000	157,100	190,900
150	95,800	123,500	161,200	193,600	238,600
200	134,200	178,200	220,500	264,700	324,800
250	180,000	237,600	296,200	354,700	434,400
300	220,800	294,200	365,800	437,600	533,700
350	273,800	357,400	447,000	533,900	676,400
400	310,400	406,600	501,800	601,000	742,300
450	366,700	469,900	572,500	675,100	849,100
500	396,500	509,900	640,000	787,000	999,300

1. 鋼管はJIS G3452(配管用炭素鋼管)の規定により製造された管を使用します。
2. フランジはJIS 10K (SOPタイプ)を使用します。
3. 本価格表に記載していない製品（大口徑、特殊形状等）については別途見積を承ります。
4. 運賃は含まれておりません。
5. 消費税は含まれておりません。

## 継手（内外面コーティング）

単位：円／個

品名 サイズ(A)	90°ロングエルボ	45°ロングエルボ	チー ズ	レデューサー
20	20,000	19,600	33,000	—
25	23,900	23,500	38,200	18,200
32	27,100	26,700	45,500	21,900
40	29,100	28,200	51,100	26,300
50	35,900	34,700	58,400	31,500
65	41,300	40,000	67,000	40,600
80	51,800	50,300	81,700	47,000
100	64,200	62,900	104,700	60,100
125	84,800	82,000	127,200	73,200
150	111,200	106,300	157,900	92,500
200	159,800	143,700	226,000	124,100
250	237,200	189,500	332,200	155,600
300	286,700	254,900	385,400	196,400
350	400,800	362,700	536,000	289,100
400	503,300	415,000	619,300	359,000
450	641,300	521,700	763,000	460,900
500	787,200	627,100	892,700	591,800

注：継手寸法は規格寸法となります。