

水道配水用ポリエチレン管用サドル付分水栓

鋳鉄サドル付分水栓

PTC B 20



鋳鉄サドル付分水栓
(呼び径 50×20~200×50)

寸法	本体価格
50×20	23,210
25	25,380
75×20	24,810
25	26,820
30	51,260
40	56,810
50	68,830
100×20	27,000
25	29,200
30	54,270
40	59,770
50	71,810
150×20	33,810
25	36,010
30	61,100
40	70,270
50	82,490
200×20	54,970
25	57,820
30	79,430
40	85,270
50	98,190

● 止水機構 20.25

部番	部品名称
1	分水栓ユニット
2	サドル
3	バンド
4	ボルトユニット

止水機構の呼び径	d	L	H
20	G1	45	87.5
25	G1 1/4	51.5	100

サドル機構の呼び径	D	T	B1	B2
50	64	7	90	59
75	93	7	90	74
100	128	9	100	178
150	184	9	120	236
200	252	9	250	310

● 止水機構 30~50

止水機構の呼び径	d	L	H
30	G1 1/2	67	133
40	G2	70	148
50	G2 1/2	73.5	164

サドル機構の呼び径	D	T	B1	B2
75	93	7	120	140
100	128	9	120	178
150	184	9	160	236
200	252	9	250	310

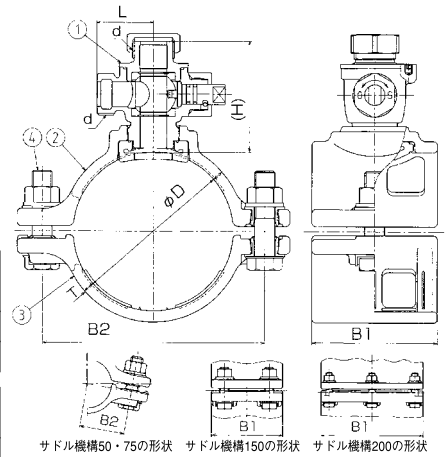

サドル機構50・75の形状 サドル機構150の形状 サドル機構200の形状

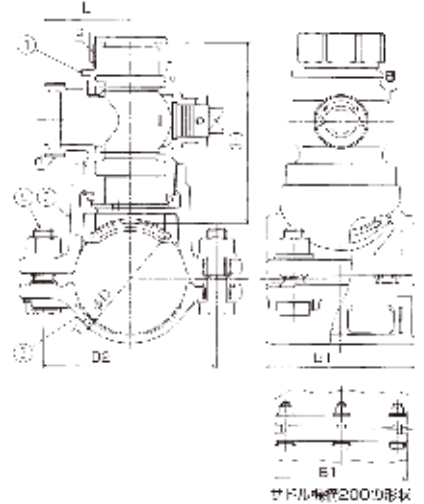

サドル機構200の形状

EFサドル付分水栓

PTC K 13



EFサドル付分水栓
(呼び径 50×20~200×50)

寸法	本体価格
50×20	36,880
25	38,530
75×20	37,350
25	38,840
30	60,820
40	73,720
50	82,940
100×20	40,330
25	41,820
30	69,490
40	77,780
50	86,980
150×20	46,590
25	48,090
30	75,870
40	84,490
50	92,770
200×20	52,730
25	54,360
30	83,850
40	92,160
50	101,350

● 配水管 50~150 止水機構20,25(S2型)

部番	部品名称
1	分水栓ユニット
2	サドル
3	クランプユニット

サドル機構の呼び径		D
50		63
75		90
100		125
150		180
200		250

※DはEFサドル付分水栓共通となります。

止水機構の呼び径	d	L	H
20	G1	63.5	94.5
25	G1 1/4	63.5	104

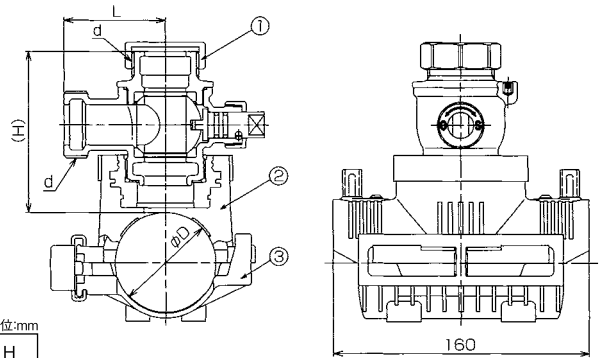

● 配水管 75~150 止水機構30~50(S型)

止水機構の呼び径	d	L	H
30	G1 1/2	75	131.5
40	G2	78	147.5
50	G2 1/2	80	164

※呼び径(仕様)により一部、形式が変更になる場合があります。

※EF接続時は、必ず製品と同梱のバーコードカードをご使用下さい。

※S型とS2型のバンド・クランプに互換性はありません。

● 配水管 200

止水機構の呼び径	d	L	H
20	G1	45	135
25	G1 1/4	51.5	150
30	G1 1/2	67	187.5
40	G2	70	202.5
50	G2 1/2	73.5	218.5

※表中の記号の該当箇所は左図を参照してください。

※サドル機構の長さは、165mmとなります。

※管への固定方法は、ビス止めとなり、分水栓とサドルとの接続方法が異なります。

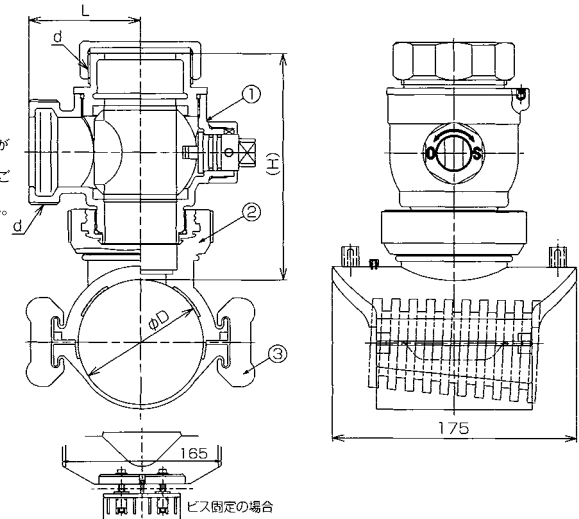

ビス固定の場合

止水機構付EFサドル



下部バンド(クランプバンド)付もあります。

キャップの締め込み量が一目でわかります。

締め込み量が一定なので性能のばらつきがありません。

キャップ

注)取付けは手で行い、工具は使用しない。
注)キャップ突起部がサドルベース部に接触するまで、確実に締付ける。



部品番号	名称	材質
①	キャップ	PE100
②	止水プラグ	POM
③	Oリング	NBR
④	Oリング	NBR
⑤	サドル本体	PE100

<分岐20の形状>

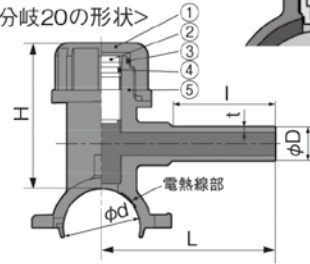

<分岐25の形状>

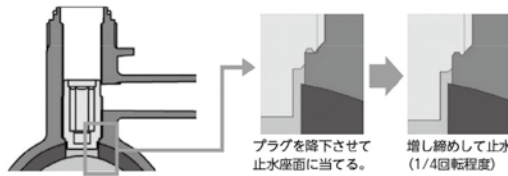
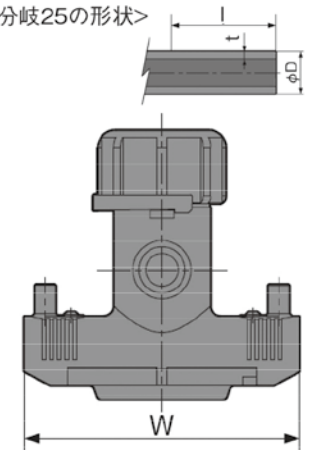

プラグを降下させて止水座面に当てる。

増し締めして止水(1/4回転程度)

キャップはOリングの二重シール構造
締め込み量が一定なので性能のばらつきがありません。



止水機構付EFサドル

(呼び径 50×20～150×50)

単位:mm

呼び径	価格	d	D	t	l	L	H	W	規格
50×20	14,920	63	27	4	83	140	117	160	PTC K 13
50×25	16,040	63	34	5	86	140	117	160	
75×25	15,330	90	27	4	83	140	117	160	
75×25	16,750	90	34	5	86	140	117	160	
75×50*	28,510	90	63	5.8	70	150	179	160	
100×20	17,000	125	27	4	83	140	117	160	
100×25	18,180	125	34	5	86	140	117	160	
100×50*	32,210	125	63	5.8	70	150	179	160	
150×20	21,450	180	27	4	83	140	117	160	
150×25	22,470	180	34	5	86	140	117	160	
150×50*	35,200	180	63	5.8	70	150	179	160	

備考 1. 分岐部の呼び径20、25はJIS K 6762 (1種二層管) と同寸法、呼び径50はJWWA K 144、PTC K 03と同寸法です。
2. 呼び径30、40への分岐は、レデュサ等をご使用ください。
3. 別途、浸透防止シートが必要です。

浸透防止シート

寸法	本体価格
50×100	2,300
75×150	2,500
150×200	3,100

乙分水栓用保護サドル

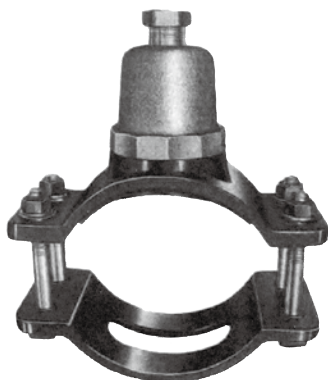

■標準締め付トルク(単位 kgf・cm)

■使用目的

既設の給水管を撤去あるいは新設する際、排水本管は不断水として、既存の乙分水栓上に当製品を取り付け、漏水の保護のために使用する。

■特長

- (1) 既設の給水管の撤去を不断水として施工ができる。
- (2) 乙分水栓の呼び13～25mmの3種類が兼用として使用できる。
- (3) 工事ミス等による乙分水栓の軽微な漏水事故を補修できる。

■種類

寸法	価格
CIP75	40,000
CIP100	43,000
CIP150	58,000
CIP200	66,000
CIP250	75,000
CIP300	112,000
CIP350	121,000

水道配水用ポリエチレン管用継手

金属継手 (PTC B 21)

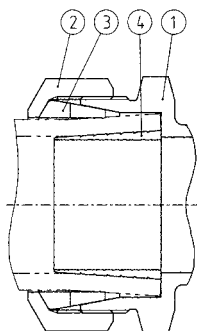

●仕様

使用圧力	0.75MPa
使用温度	常温 (20±15℃)
使用流体	水道水
性能	PTC B 21規定性能項目に適合。
	厚生省令第14号の耐圧及び浸出性能に適合。

部番	部品名称
1	胴
2	ISOナット
3	ISOリング
4	ISOインコア

■ISO継手 S型 呼び径50 引抜阻止性試験

引張しても、管が降伏するまで継手部からの離脱はありません。

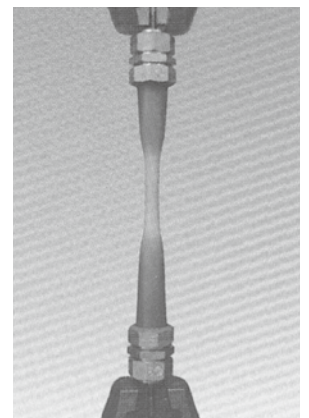

ISO継手 S型 (呼び径50)

■ISO継手 S型ソケット (呼び径50)

EFサドル分岐部又は、水道配水用ポリエチレン管と水道配水用ポリエチレン管を接続するときに使用します

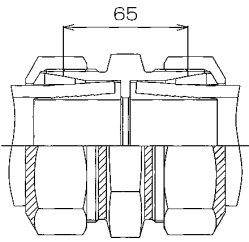

単位：mm

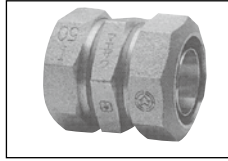

単位：mm	
寸法	価格
50	24,450

■ISO継手 S型 エルボ

配管方向を90°曲げて配管するときに使用します。

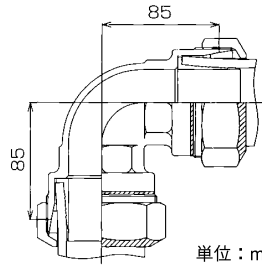

単位：mm

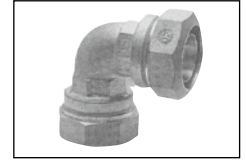

単位：mm	
寸法	価格
50	24,550

■ISO継手 S型 パイプエンド

水道配水用ポリエチレン管の配水末端を止めるときに使用します。

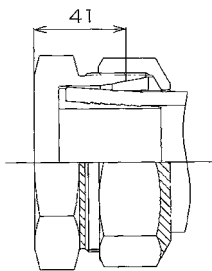

単位：mm



単位：mm	
寸法	価格
50	13,560

■ISO継手 S型 おねじ付ソケット (管端防食継手対応)

テーパめねじのバルブや銅管用継手等と接続するときに使用します。

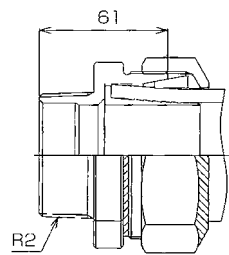

単位：mm

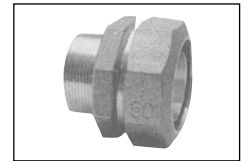

単位：mm	
寸法	価格
50	12,860

■ISO回転継手 S型 おねじ付ソケット

おねじ付ソケットに回転機構が付いているので管と独立してねじを回すことができ施工性にすぐれています。

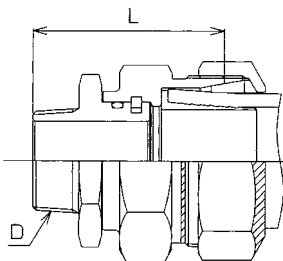

		単位：mm	
呼び径	記号	価格	価格
40×50P		27,460	R1 1/2
50		26,220	R2
			103

※呼び径の後のPは水道配水用ポリエチレン管接続側を示します。

■ISO継手 S型 めねじ付ソケット

銅管等と接続するときに使用します。

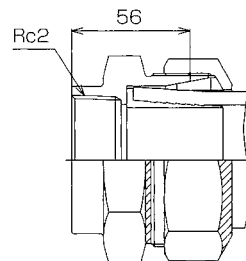

単位：mm

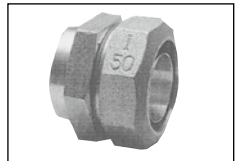

寸法	価格
50	18,290

■ISO継手 S型平行 おねじ付ソケット

EFサドル分岐部又は水道配水用ポリエチレン管と他管種等を接続するときに使用します。

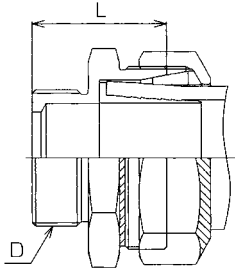
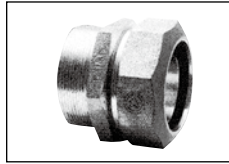

単位：mm				
呼び径	記号	価格	D	L
50×30	18,330	G1 1/2	57	
50×40	18,330	G2	60	
50×50	18,330	G2 1/2	62	

※呼び径はHPPE側×接続する管等の呼び径を示します。

■ISO継手 S型 変換ソケット(HPPE×PP)

EFサドル分岐部又は水道配水用ポリエチレン管(HPPE)と水道用ポリエチレン管1種二層管(PP)を接続するときに使用します。

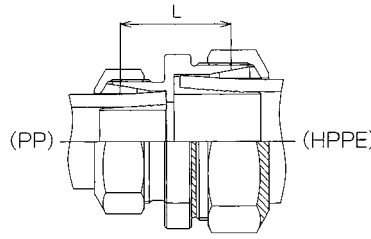
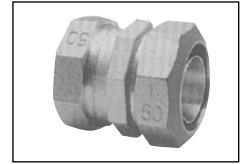

単位：mm			
呼び径	記号	価格	L
50×30	16,180	54	
50×40	17,300	58	
50×50	18,160	65	

※呼び径はHPPE側×PP側を示します。

■ISO回転継手 S型 変換チーズ(HPPE-PP)

水道配水用ポリエチレン管(HPP E)から水道用ポリエチレン1種二層管(PP)をチーズ取り出しするときに使用します。

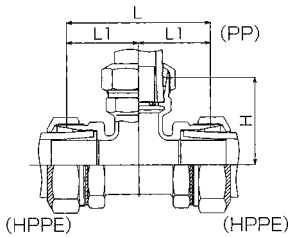
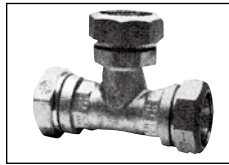

単位：mm					
呼び径	記号	価格	D	L1	H
50×40	37,820	144	72	85	
50×50	40,730	160	80	90	

※呼び径はHPPE側×PP側を示します。

■ISO回転継手 S型 分止水栓用ソケット

サドル付分水栓や止水栓と接続するときに使用します。回転機構があるので、管と独立してねじを回すことができ施工性にすぐれています。

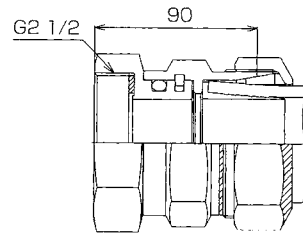
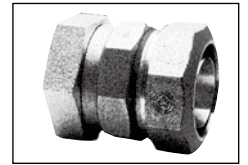

単位：mm	
寸法	価格
50	27,750

単位：mm

■ISO継手 S型 メータ用ソケット

水道用メータ等と接続するときに使用します。

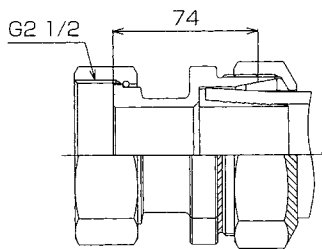

単位：mm	
寸法	価格
50	20,400

単位：mm

■ISO継手 S型 伸縮ソケット ■ISO継手 S型 伸縮チーズ

(伸縮機構付継手(PTC B 21準拠)) (伸縮機構付継手(PTC B 21準拠))
管切断後の接続など特に長さ合わせが必要な時、伸縮機構により容易に施工が行えます。

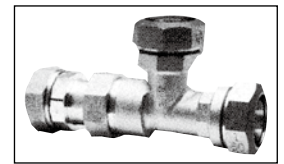
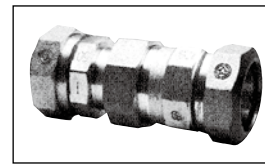

単位：mm	
寸法	価格
50	47,480

単位：mm

単位：mm	
寸法	価格
50	55,860

単位：mm

注：胴、ISOナット及びISOリングに青色表示のある方が、EFサドル分岐部又は水道配水用ポリエチレン管との接続側です。

補修バンド (呼び径50)

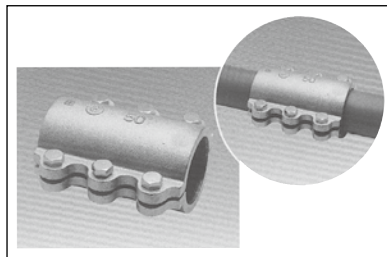
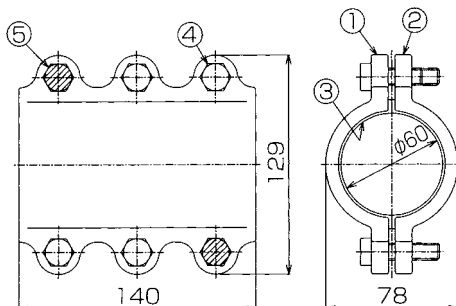

単位：mm	
寸法	価格
50	25,170

単位：mm

部番	部品名称	備考
1	胴上部	
2	胴下部	
3	パッキン	
4	六角ボルト	M10×30
5	六角ボルト	M10×40

※④六角ボルトM10×30が6本セットされておりますが、対角の2本は付属の⑤六角ボルトM10×40に付け替えて最初に取り付けてください。

融着変換継手

●EF変換ソケット

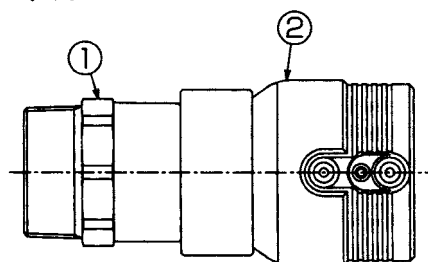

部番	部品名称	主な材質
1	銅	CAC902 又はCAC902C
2	EFソケット	PE100

●ねじ付融着継手

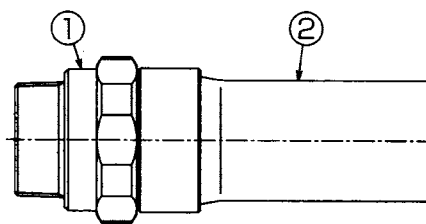

部番	部品名称	主な材質
1	銅	CAC902 又はCAC902C
2	EFユニオン	PE100

EF変換ソケット(呼び径50)

■EF変換ソケット おす

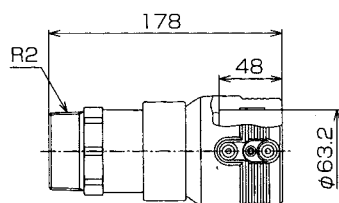

単位：mm

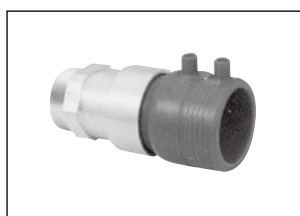

単位：mm

寸法	価格
50	22,630

■EF変換ソケット メータ用

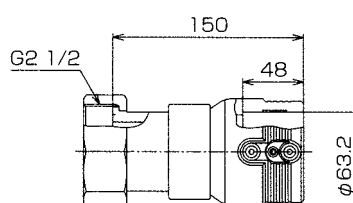

単位：mm

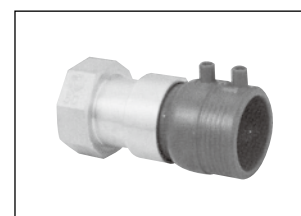

単位：mm

寸法	価格
50	29,280

■EF変換ソケット 回転分止水栓用

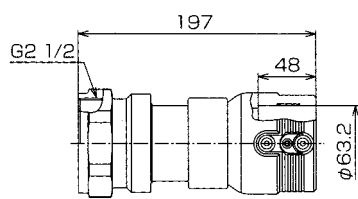

単位：mm

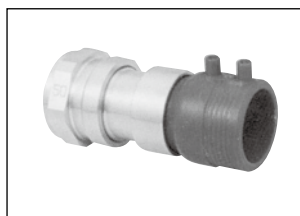

単位：mm

寸法	価格
50	33,280

ねじ付融着継手(呼び径50)

■おねじ付融着継手 回転型

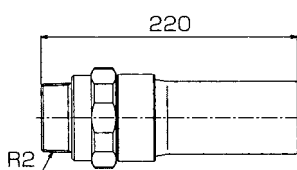

単位：mm

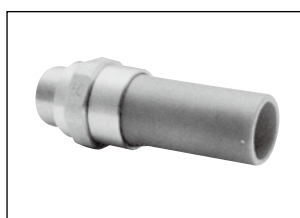

単位：mm

寸法	価格
50	23,960

■平行めねじ付融着継手 回転型

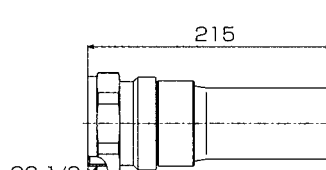

単位：mm

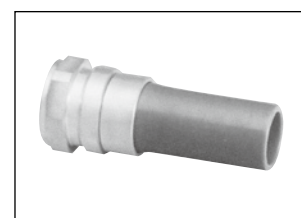

単位：mm

寸法	価格
50	27,950